

دفترچه راهنمای نصب و راه اندازی تابلو فرمانهای آریان آسانسور (محصول آلیس)

- گیرلس، گیربکسی و MRL
- با نجات UPS و بدون نجات اضطراری
- کارکدک S2-5
- سیستم GSM
- پارامترهای برد آلیس
- نقشه ها

فهرست

۴	مقدمه:
۴	قابلیت جدید
۵	نحوه کار با پنل‌های تابلو آریان:
۵	تابلوهای گیربکسی:
۵	تابلوهای گیرلس
۶	اتصالات ارت
۷	اتصالات جعبه سه فاز:
۸	اتصالات باطری یا UPS :
۹	اتصالات قدرت موتور:
۹	مدارات ایمنی:
۱۰	برای تابلوهایی که دارای سیستم اضطراری برقی هستند:
۱۱	برای تابلوهایی که فاقد سیستم اضطراری برقی هستند:
۱۱	اتصالات مقاومت ترمز:
۱۲	اتصالات تاکو:
۱۲	راهنمای نصب سنسورهای مغناطیسی:
۱۳	راه اندازی به وسیله چهار آهنربا:
۱۵	راه اندازی به وسیله دو آهنربا:
۱۶	توضیحاتی در مورد سوئیچ‌ها:
۱۶	مفهوم سرعتها:
۱۶	سوئیچ‌های دورانداز (CN1, CA1, CN2, CA2):
۱۶	فواصل چیدمان سوئیچ‌ها:
۱۷	معرفی ترمینال‌های تابلو آریان
۲۰	ترمینال‌هایی که در ابتدای راه اندازی باید پل شوند
۲۰	طرز صحیح سیم بندی تراول کابل:
۲۱	جعبه رویزیون و برد کارکدک:
۲۲	سیگنالهای نمراتور و شستی های کابین
۲۲	ترمینهای کنترل درب ها :
۲۳	سیگنالهای کنترلی و نشانگرها:
۲۳	شستی ها و نمایشگرهای طبقات
۲۴	طرز کار با برنامه و تنظیم پارامترها:
۲۴	توضیح صفحات اصلی روی LCD
۲۶	نحوه شبیه سازی شستی های احضار

دفترچه راهنمای نصب و راه اندازی تابلو فرمانهای آریان آسانسور (محصول آلیس)

۲۶	تنظیمات برد آلیس:.....
۲۸	لیست خطاهای تابلو فرمان.....
۲۹	اطلاعات وضعیتی.....
۳۱	نصب تابلو روی دیوار و شرایط محیطی.....
۳۳	مکان نصب تابلو.....
۳۴	نحوه انتقال و نصب سیم یا کابل.....
۳۱	نکات مهم نصب و راه اندازی جهت نصب تابلو.....
۳۴	انتخاب سیم قدرت و شرایط تأثیرگذار بر آن.....
۳۵	راهنمای استفاده از برد CARCODECS2-5
۳۵	مقدمه.....
۳۶	ورودی های برد کارکدک.....
۳۸	خروجی ها:.....
۳۸	دیپ سویچ ها:.....
۳۸	برد سخنگو.....
۴۰	راهنمای راه اندازی ماژول GSM مدل S1-5
۴۱	قابلیت های ماژول GSM
۴۱	تنظیم آنتن.....
۴۱	نحوه وارد کردن شماره مشتری.....
۴۲	نحوه وارد کردن شماره سریال تابلوها.....
۴۳	درخواست حافظه خطا.....
۴۳	نحوه فعال نمودن رله ها.....
۴۳	ورودی های IN1,IN2
۴۴	درخواست کیفیت آنتن.....
۴۴	قابلیت تنظیم نحوه ارسال خطاهای لحظه ای.....
۴۵	لیست کامل پارامترهای کاربردی برد آلیس:.....
۷۸	نقشه های تابلو فرمان گیرلس:.....

مقدمه:

همکار گرامی، سلام

این دفترچه ضمیمه، برای نصب و راه اندازی تابلوهای آریان آسانسور گردآوری شده است. لطفاً با دقت و حوصله، مطالب این دفترچه و نقشه‌ها را مطالعه کنید و سعی کنید موارد اشاره شده را مورد اجرا گذاشته تا کیفیت نصب مطلوبی داشته باشید.

تأکید می شود موارد ایمنی ذکر شده در دفترچه را مد نظر قرار داده تا از ایجاد خطر و آسیب جانی و مالی جلوگیری گردد.

خطر: سطح ولتاژ مدار ایمنی (سری استپ) در این محصول ۲۲۰ ولت AC است. هر چند در مسیر مدار ایمنی از کلید محافظ جان استفاده شده است، اما به هر حال نکات ایمنی را رعایت نمایید.

توجه: ممکن است ولتاژ مدار ایمنی محصول دریافتی شما، ۱۱۰ ولت باشد. جهت اطمینان به نقشه همراه محصول مراجعه کنید. در هر صورت رعایت نکات ایمنی مقدم بر هر اقدام دیگری است.

قابلیت جدید: (کنترل دستی)

نکته ۱: یکی از قابلیت های برد آلیس عدم نیاز به برد اضافی (برد ABS) برای باز کردن ترمز و حرکت تا نزدیکترین طبقه می باشد. به این ترتیب که قابلیت مانیتورینگ سرعت، جهت و تراز طبقه از طریق صفحه نمایش خود برد آلیس موجود می باشد و ترمز موتور توسط کلیدهای تعبیه شده در تابلو باز می شود.

نکته ۲: در تابلوی آلیس نیاز به نصب سنسور و آهنرباهای دورانداز (CF3) نیست و کار دوراندازی توسط برد اصلی و با شمارش پالسهای انکودر انجام می شود. لذا تنها سنسور و آهنربای تراز طبقه (1CF) و سویچهای شناسایی بالاترین و پایین ترین طبقه (CA1, CN1) الزامی است و برای آسانسورهای سرعت بالا با توجه به سرعت و تعداد سرعتهای مورد نیاز، علاوه بر موارد فوق سویچهای دورانداز اجباری نیز باید نصب شود. نحوه نصب این سویچها در ادامه بیان می شود.

نحوه کار با پنل‌های تابلو آریان:

تابلوهای گیربکسی:

- برای انجام حرکت اضطراری برقی، کلید "اضطراری برقی" را در وضعیت "1" قرار دهید. سپس با فشردن همزمان کلید "حرکت" و یکی از کلیدهای "پایین" یا "بالا" در جهت مورد نظر کابین را حرکت دهید.
- برای متوقف کردن کابین، در صورتی که کلید "حرکت" را رها کنید، یا همزمان هر دو کلید "حرکت" و جهت را رها کنید، کابین بلافاصله متوقف می‌شود. این کار ممکن است منجر به شوک شدید در لحظه توقف شود.
- برای متوقف کردن کابین، در صورتی که ابتدا کلید جهت ("بالا" یا "پایین") را رها کنید، کابین به آرامی متوقف خواهد شد.
- در حین انجام حرکت برقی اضطراری، کلیه میکروسوئیچ‌های پسیو مدار ایمنی پل داده می‌شود.
- پس از انجام حرکت برقی اضطراری و برای بازگرداندن آسانسور به حالت عادی، کلید دو حالت "اضطراری برقی" را در وضعیت "0" قرار دهید.

تابلوهای گیرلس

در مد نرمال، هر سه کلید دو حالت "اضطراری برقی"، "تست گاورنر" و "دستی اضطراری" باید در وضعیت "0" باشند. از فشردن بی دلیل کلیدهای فشاری نیز خودداری شود.

۱ نجات دستی (حرکت دستی اضطراری): برای انجام حرکت دستی اضطراری (باز کردن ترمز و حرکت دادن موتور بدون برق‌دار کردن آن) ابتدا مطمئن شوید که آسانسور در حال حرکت نباشد. سپس کلید دو حالت "دستی اضطراری" را در وضعیت "1" قرار دهید. با فشردن همزمان کلیدهای "SB1" و "SB2" ترمز موتور باز شده و با توجه به تفاوت وزن کابین و وزنه تعادل، کابین شروع به حرکت خواهد کرد. این کار تا زمان رسیدن به تراز نزدیک‌ترین طبقه (در جهت حرکت) ادامه خواهد داشت و با دیدن آهنربای تراز طبقه، سیستم غیرفعال خواهد شد. بعد از رسیدن کابین به طبقه، کلید "دستی اضطراری" را در وضعیت "0" قرار دهید.

۱-۱ جهت مشاهده الزامات سه گانه مد حرکت دستی اضطراری به توضیحات زیر توجه فرمایید:

برد اصلی آلیس در مد حرکت دستی در صفحه ی اصلی نمایشگر (LCD) خود، سرعت و جهت کابین و همچنین وضعیت تراز طبقه را مشخص می کند، این اطلاعات در خط سوم LCD بصورت زیر نمایش داده می شود:

Sp:0.00m/s

Dir:x

Lvl:x

Lvl: نشاندهنده تراز طبقه می باشد که عدد 0 بمنزله وجود کابین مابین طبقات می باشد و عدد 1 بمنزله رسیدن کابین به طبقه می باشد.

Dir: نشاندهنده جهت حرکت می باشد که با فلش ↓ یا ↑ نمایش داده می شود.

Sp: سرعت کابین را بر حسب متر بر ثانیه نشان می دهد.



اضافه سرعت: در مد حرکت دستی اضطراری در صورتی که به هر دلیلی سرعت آسانسور از حد مجاز تعریف شده در برد اصلی آلیس تجاوز کند، برد اصلی ترمز موتور را بسته و از حرکت آسانسور جلوگیری می کند.

تراز طبقه: در مد حرکت دستی اضطراری، پس از رسیدن کابین به تراز طبقه برد اصلی آلیس بصورت اتوماتیک ترمز موتور را بسته و از حرکت آسانسور جلوگیری می کند.

۲- حرکت اضطراری برقی: کلید "اضطراری برقی" را در وضعیت "1" قرار دهید. سپس با فشردن همزمان کلید "حرکت" و یکی از کلیدهای "پایین" یا "بالا" در جهت مورد نظر کابین را حرکت دهید.

۱-۲ برای متوقف کردن کابین، در صورتی که کلید "حرکت" را رها کنید، یا همزمان هر دو کلید "حرکت" و جهت را رها کنید، کابین بلافاصله متوقف می شود. این کار ممکن است منجر به شوک شدید در لحظه توقف شود.

۲-۲ برای متوقف کردن کابین، در صورتی که ابتدا کلید جهت ("بالا" یا "پایین") را رها کنید، کابین به آرامی متوقف خواهد شد.
۳-۲ در حین انجام حرکت اضطراری برقی، بخش پسیو مدار ایمنی بصورت اتوماتیک پل می شود (مانند زمانی که کابین به سوئیچ حد بالا یا پایین برخورد کرده است). پل دادن مدار ایمنی تنها در حالت اضطراری برقی امکان پذیر خواهد بود.

۴-۲ پس از انجام حرکت اضطراری برقی و برای بازگرداندن آسانسور به حالت عادی، کلید دو حالت "اضطراری برقی" را در وضعیت "0" قرار دهید.

۳ تست گاورنر: برای انجام تست و بازرسی گاورنر برقی کلید دو حالت کلید دار "تست گاورنر" در پنل تعبیه شده است. کلید آن را در جای مطمئن نگهداری کنید.

۱-۳ برای تحریک کردن گاورنر، کابین را حرکت داده و سپس کلید سلکتوری "تست گاورنر" را در وضعیت "۱" قرار دهید حرکت دهید. گاورنر درگیر شده و منجر به فعال شدن پاراشوت خواهد شد.

۲-۳ برای آزاد سازی گاورنر درگیر شده، کلید سلکتوری "تست گاورنر" را در وضعیت "۲" قرار دهید. با این کار ولتاژ لازم برای آزاد سازی گاورنر به آن اعمال خواهد شد.

بوبین فعال کننده گاورنر بین ترمینالهای TRGo, TRGc سیم کشی شود. بوبین آزاد کننده بین ترمینالهای RELo, RELc نصب شود.

اتصالات ارت

- جهت جلوگیری از هرگونه خطر برق گرفتگی و رعایت ایمنی و کم کردن هرچه بیشتر سیگنالهای مزاحم سیستم ارت به صورت صحیح سیم کشی و اتصالات هر بخش مطابق توضیحات داده شده بر قرار گردد.

دفترچه راهنمای نصب و راه اندازی تابلو فرمانهای آریان آسانسور (محصول آیس)

- سیستم ارت در داخل تابلو آریان به صورت کامل انجام شده است و تنها نیاز است تابلو به شبکه ارت ساختمان متصل گردد.
- اتصالات ارت بقیه تجهیزات مطابق با توضیحات هر بخش انجام شود
- اتصالات ارت باید تا حد امکان کوتاه و پهن باشد .
- برای برقرار کردن اتصال خرطومی فلزی (شیلد) به ارت هرگز بجای استفاده از بست Ω ، از سیم استفاده نکنید . همیشه شیلد سیم های موتور را از هر دو طرف به ارت متصل نمایید .
- در صورتیکه برای انتقال اطلاعات از کابلهای شیلد دار استفاده می گردد شیلد آنها از یک طرف ارت کنید در غیر اینصورت استفاده از کابلهای بدون شیلد بهتر می باشد زیرا شیلد ارت نشده سطح بالاتری از اعوجاج ها را هدایت می کند .

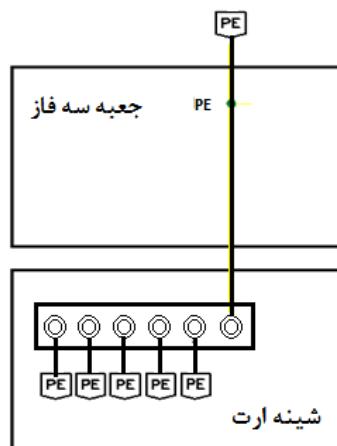

اتصالات جعبه سه فاز:

- جعبه سه فاز تابلو ، تابلویی است که در حال حاضر برای تمام آسانسورهای موتورخانه دار الزامی است و برای هر دستگاه آسانسور باید یک جعبه مستقل وجود داشته باشد. این جعبه شامل سه فاز اصلی تابلو، فاز دائم، روشنایی و ... و حفاظتهایی در مسیر آنهاست.
- این تابلو می بایست قابلیت قطع یا وصل کردن توان ورودی اعم از سه فاز و تکفاز (تغذیه عملیات نجات) را داشته باشد.
- لازم به ذکر است بر اساس تغییرات جدید استاندارد قطع کردن توان ورودی تابلو از تابلو سه فاز نمی بایست به فعال شدن عملیات نجات بیانجامد که این خواسته در جعبه های سه فاز تولیدی این شرکت دیده شده است.

دفترچه راهنمای نصب و راه اندازی تابلو فرمانهای آریان آسانسور (محصول آیس)

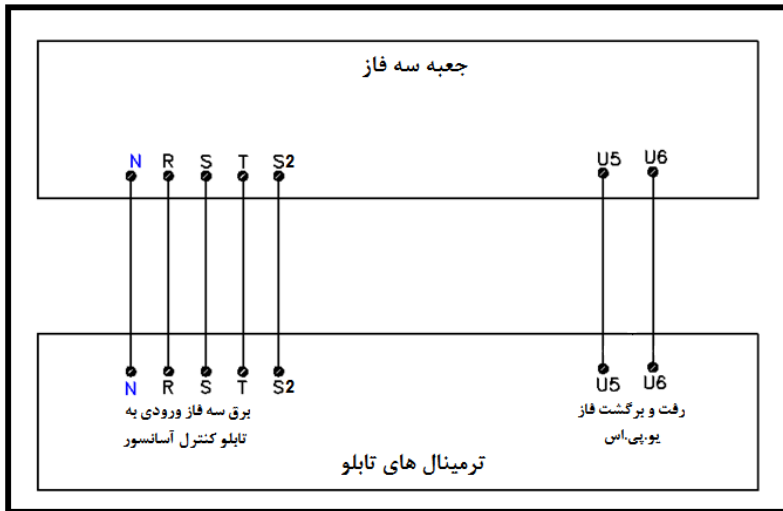

اتصالات باطری یا UPS:

در صورتی که تابلو شما از سیستم UPS استفاده میکند سیم کشی ها را بر اساس شکل زیر انجام دهید: توجه داشته باشید که فاز خروجی از UPS همیشه برقدار است (حتی هنگامی که UPS به تابلو متصل نیست).

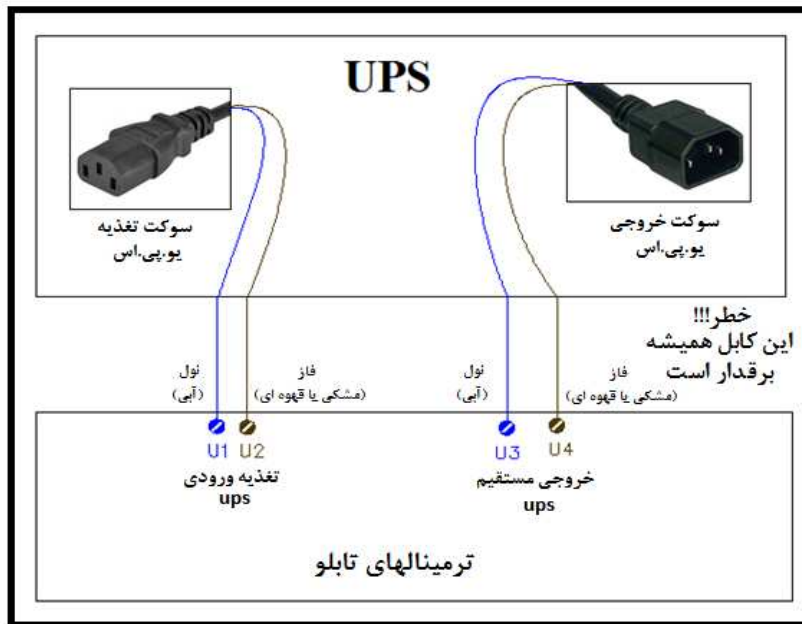

در صورتی که تابلو کنترل به سیستم نجات اضطراری باطری دار مجهز است اتصالات باطری ها به تابلو را مطابق شکل زیر انجام دهید:

دسترچه راهنمای نصب و راه اندازی تابلو فرمانهای آریان آسانسور (محصول آیس)

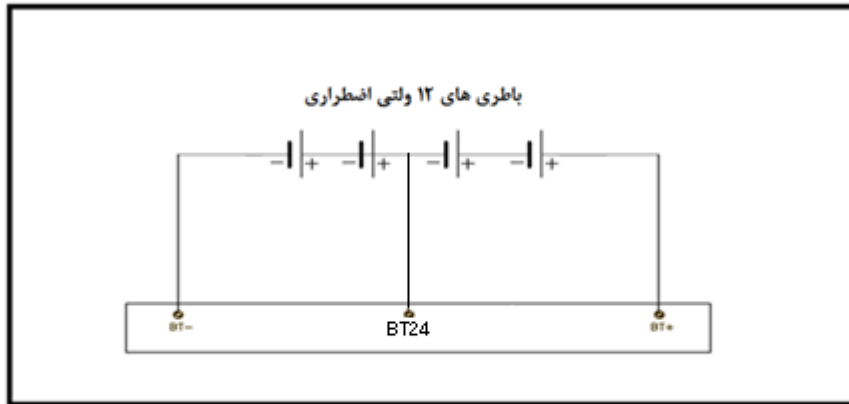

اتصالات قدرت موتور:

- برای کابل قدرت موتور، کوتاهترین مسیر را انتخاب کنید .
- برای کابل قدرت موتور باید از کابلهای شیلددار استفاده کنید . اگر کابل شیلددار در دسترس نمی باشد می توانید کابل موتور را از خرطومی فلزی عبور داده و بدنه خرطومی فلزی را از هر دو طرف به کمک بست Ω شکل ارت نمایید .

توضیح: دقت شود اگر ترمینالهای BM3 و BM4 موجود نیستند هر دو فک موتور به یکدیگر پل شوند.

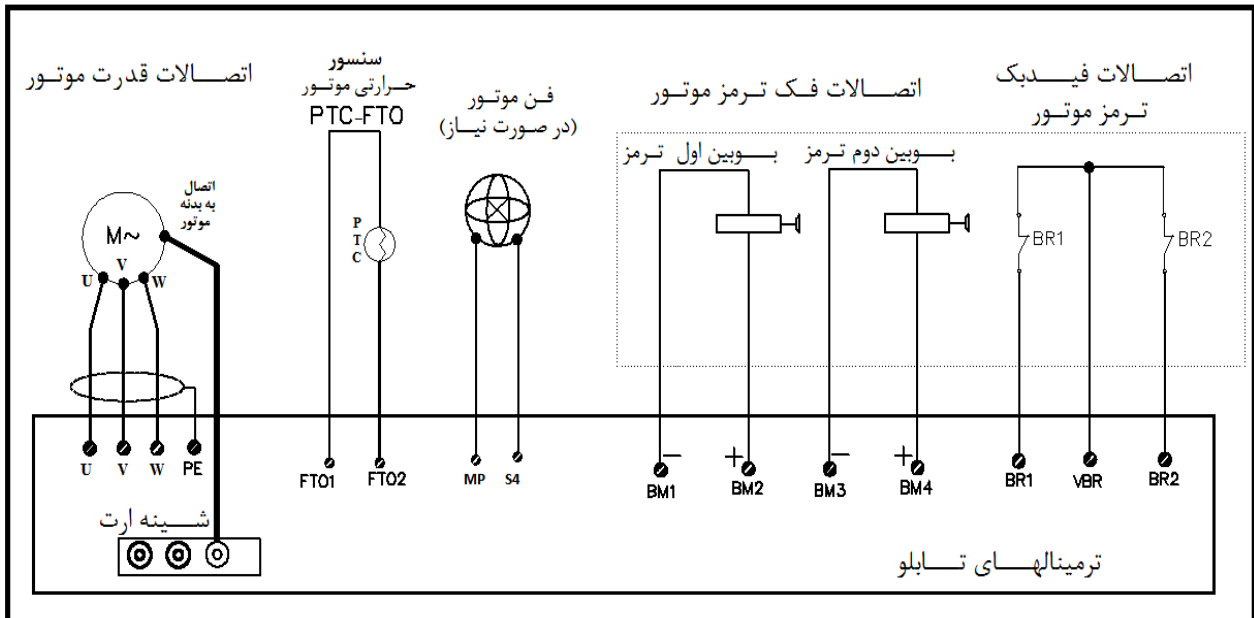

دفترچه راهنمای نصب و راه اندازی تابلو فرمانهای آریان آسانسور (محصول آیس)

مدارات ایمنی:

مدارات ایمنی در تابلو های تولیدی این شرکت می بایست بر اساس نقشه زیرسیم کشی و سربندی شود:

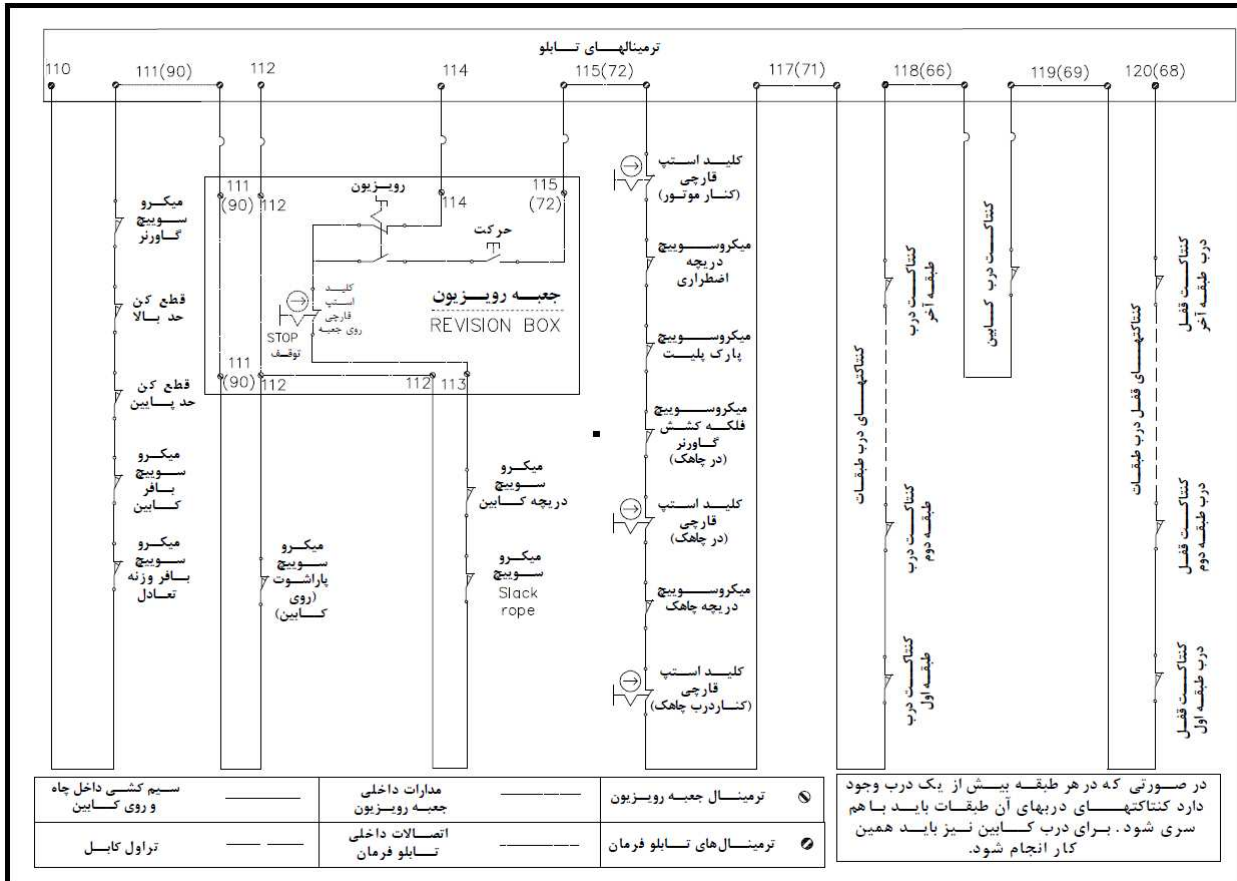

برای تابلوهایی که دارای سیستم اضطراری برقی هستند:

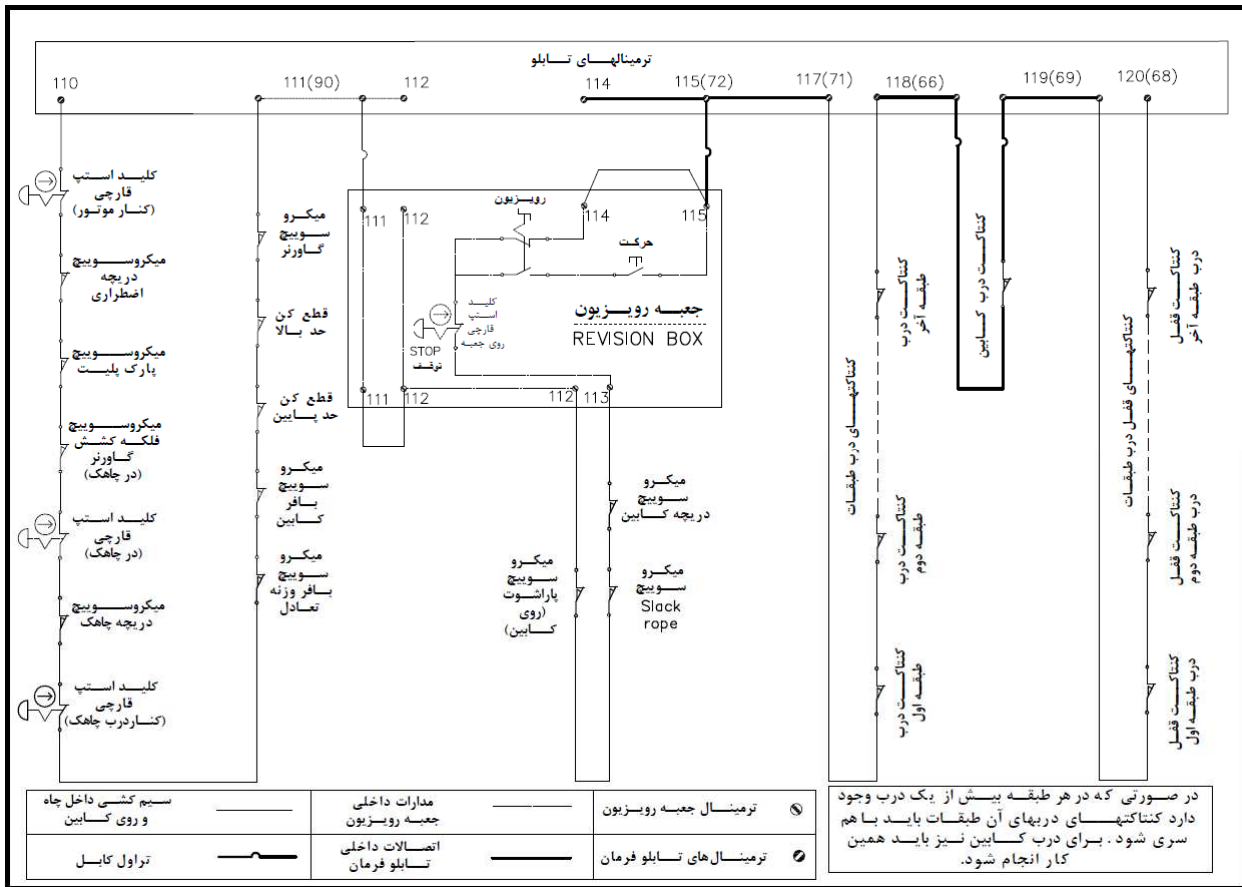

برای تابلو هایی که فاقد سیستم اضطراری برقی هستند:



اتصالات مقاومت ترمز :

- مقاومت ترمز را در خارج تابلو و به صورت افقی نصب نمایید تا انتقال حرارتی به خوبی صورت گیرد و خنک شود. 
- مقاومت ترمز را به کمک کابل شیلدار و از کوتاهترین مسیر به تابلو متصل کنید. در صورتیکه کابل شیلدار موجود نباشد می توانید از خرطومی فلزی استفاده نمایید. 
- شیلد یا خرطومی فلزی را به روش مناسب از سمت تابلو ارت نمایید و از طرف مقاومت ترمز به محفظه مقاومت ترمز اتصال دهید. 
- هنگام عملکرد درایو، ولتاژهای بالایی به مقاومت ترمز منتقل می شود بنابراین اتصالات باید عایق بندی لازم را جهت جلوگیری از برق گرفتگی داشته باشد.

دفترچه راهنمای نصب و راه اندازی تابلو فرمانهای آریان آسانسور (محصول آیس)

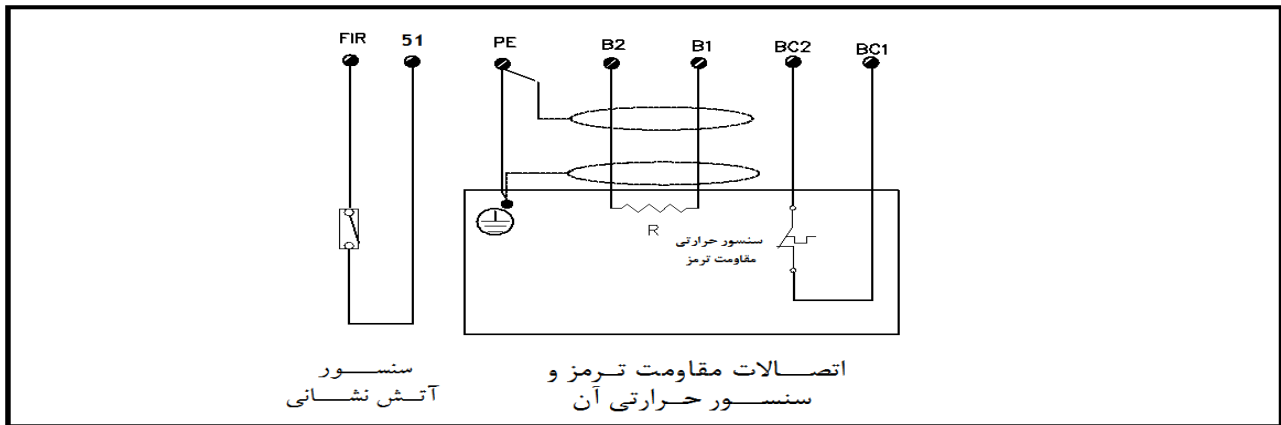

نحوه اتصالات مقاومت ترمز و سنسور آتش نشانی برای تابلو های با درایو زیلابگ در تصویر بالا نشان داده شده است. در این شکل ترمینالهای BC1, BC2 به سنسور حرارتی مقاومت ترمز متصل می شوند. در صورتی که مقاومت ترمز مجهز به این سنسور است لازم است تنظیمات لازم در درایو نیز انجام گیرد.

اتصالات تاکو :

- کابل تاکو باید شیلد دار بوده و باید تا حد امکان دور از کابل قدرت موتور قرار گیرد .
- دقت کنید که شیلد این کابل فقط از طرف تابلو ارت گردد . اگر این شیلد از طرف موتور نیز ارت شده و حذف آن نیز غیر ممکن باشد ، اتصال ارت این شیلد را از سمت تابلو جدا نمایید .

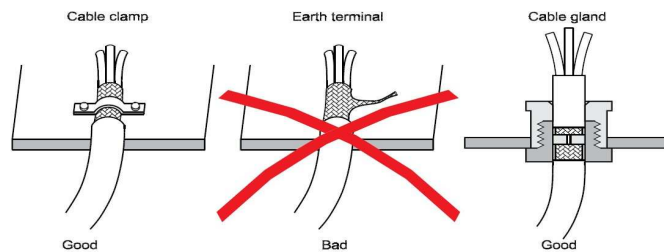

راهنمای نصب سنسورهای مغناطیسی:

در تابلوی آیس نیاز به نصب سنسور و آهنرباهای دورانداز (CF3) نیست و کار دوراندازی توسط برد اصلی و با شمارش پالسهای انکودر انجام می شود. لذا تنها سنسور و آهنربای تراز طبقه (1CF) و سوییچهای شناسایی بالاترین و پایین ترین طبقه (CA1, CAN) الزامی است و برای آسانسورهای سرعت بالا با توجه به سرعت و تعداد سرعتهای مورد نیاز، علاوه بر موارد فوق سوییچهای دورانداز اجباری نیز باید نصب شود. نحوه نصب این سوییچها در ادامه بیان می شود.

همراه با تابلوی آیس یک عدد شابلون استاندارد جهت جانمایی دقیق آهنرباها ارسال می شود در صورتی که همراه تابلو این شابلون وجود دارد از آن برای چینش آهنرباها استفاده کنید. استفاده از شابلون سبب افزایش دقت level شده و کار Level گیری را ساده تر می کند.

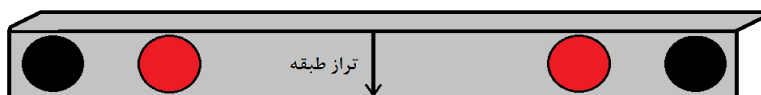

شابلون چینش آهنربای تراز طبقات

در صورت فقدان شابلون راه اندازی به وسیله آهنربا:

- ۱- سنسورهای دورانداز و توقف را مطابق شکل ۱ روی یوک کابین نصب نمائید.
- ۲- اگر سنسور از مقابل قطب N آهنربا (قرمز) عبور کند کنتاکت آن باز می شود و اگر از مقابل قطب S (مشکی) عبور کند کنتاکت آن بسته خواهد شد.
- ۳- برای سنسور ICF (سنسور توقف) ۴ عدد آهنربا در نظر گرفته می شود. دو آهنربای مشکی در وسط و دو آهنربای قرمز در بالا و پائین قرار می گیرند. حداقل فاصله بین آهنربای مشکی تا قرمز باید ۶ cm باشد.
- ۴- ابتدا آهنربای طبقات (Level) را تنظیم کنید. آیین آهنربا را به گونه ای قرار دهید که وقتی کابین در تراز طبقه است، ولتاژ +24V روی ترمینال ICF وجود داشته باشد و LED مربوطه روشن شود.
- ۵- چیدمان آهنرباها بصورت زیر می باشد:

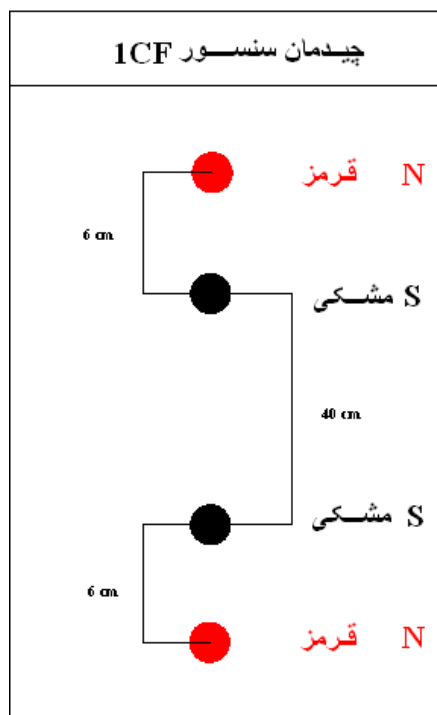

آسانسور را در تراز طبقه قرار دهید، فاصله بین آهنرباهای مشکی 40CM باشد. یعنی 20CM بالاتر از طبقات (Level) و 20CM پایین تر از طبقات (Level).

نکته: دقت کنید که فاصله آهنربای مشکی با قرمز مجاورش در هر طبقه حتماً مانند هم و حدود ۶ سانتی متر باشد. همچنین در بالاترین و پایین ترین طبقه نیز، فاصله ۶ سانتی متری بین آهنرباهای قرمز و مشکی حتماً رعایت شود.

نکته: دقت کنید زمانیکه کابین در تراز طبقه قرار دارد لول دقیقاً نقطه مقابل سنسور روی ریل را در نظر گرفته و 20 cm پایین تر از آن آهنرباهای مشکی را قرار دهید.

دفترچه راهنمای نصب و راه اندازی تابلو فرمانهای آریان آسانسور (محصول آیس)

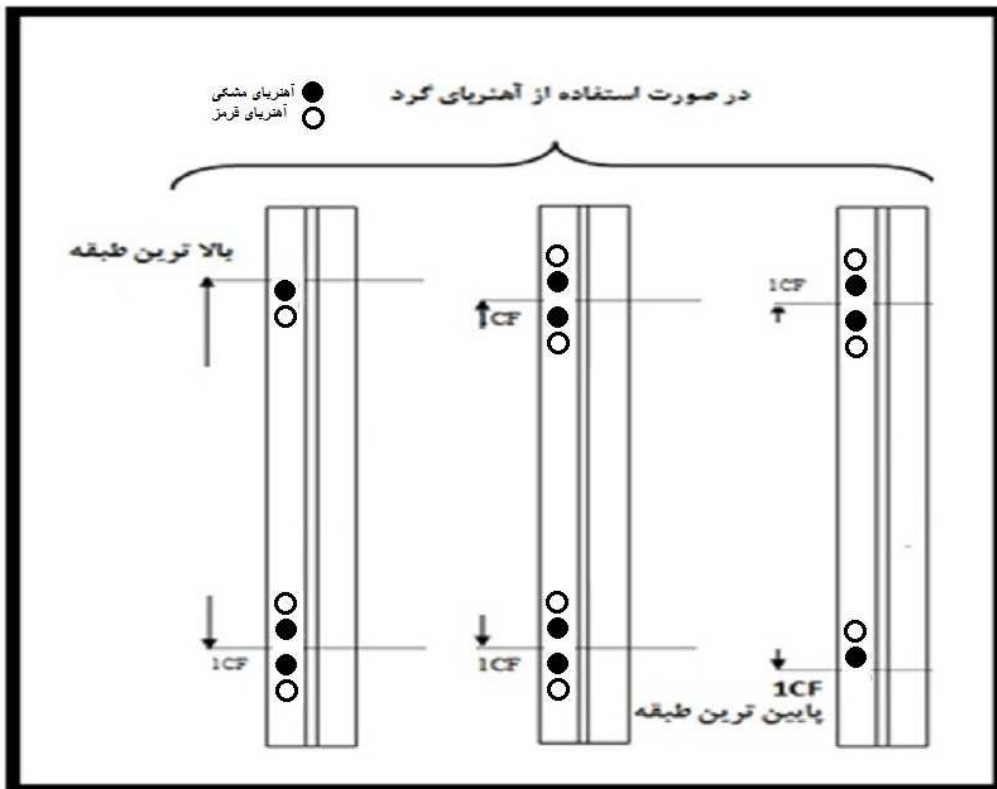
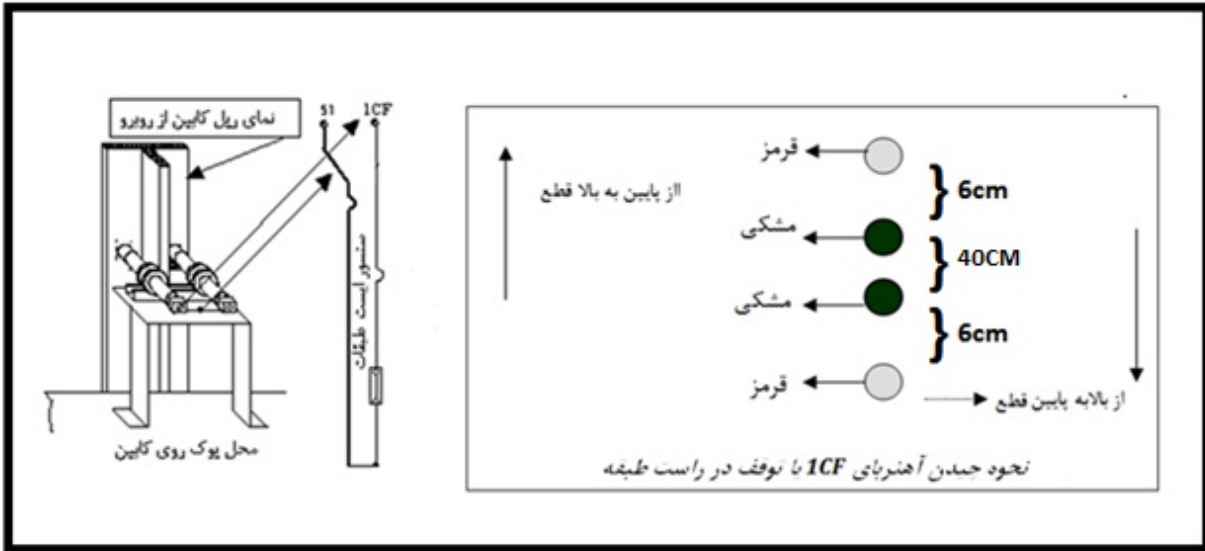

راه اندازی به وسیله دو آهنربا:

اگر ساختمان دارای تنوع فاصله در طبقات می باشد، حتما باید از سنسورهای دو آهنربا استفاده نمایید. این نوع سنسورها در هر طبقه دو آهنربا (یک N و یک S) دارد. در این حالت یک آهنربا را ۲۰ سانتی متر بالاتر از لول و یک آهنربا را ۲۰ سانتی متر پایین تر از لول قرار دهید.

در این صورت در حرکت در هر جهتی سنسور با دیدن آهنربای اول تغییر وضعیت داده و سطح طبقه را مشخص می کند. سپس در ادامه حرکت دوباره تغییر وضعیت داده و به حالت اول بازمیگردد.

۶- در صورتی که از سنسور دو آهنربا استفاده می نمایید چیدمان آهنرباها زمانی که کابین در تراز طبقه قرار دارد بصورت زیر می باشد:

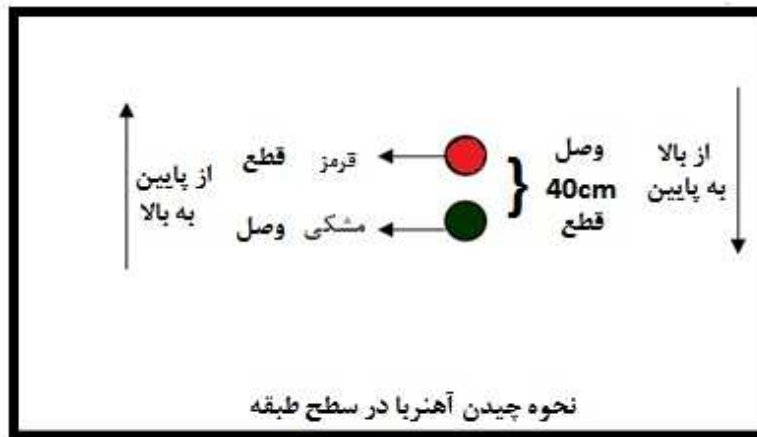

نکته: آهنربای بالاترین توقف مشکی (قطع) و پایین ترین توقف قرمز (وصل) باشد.

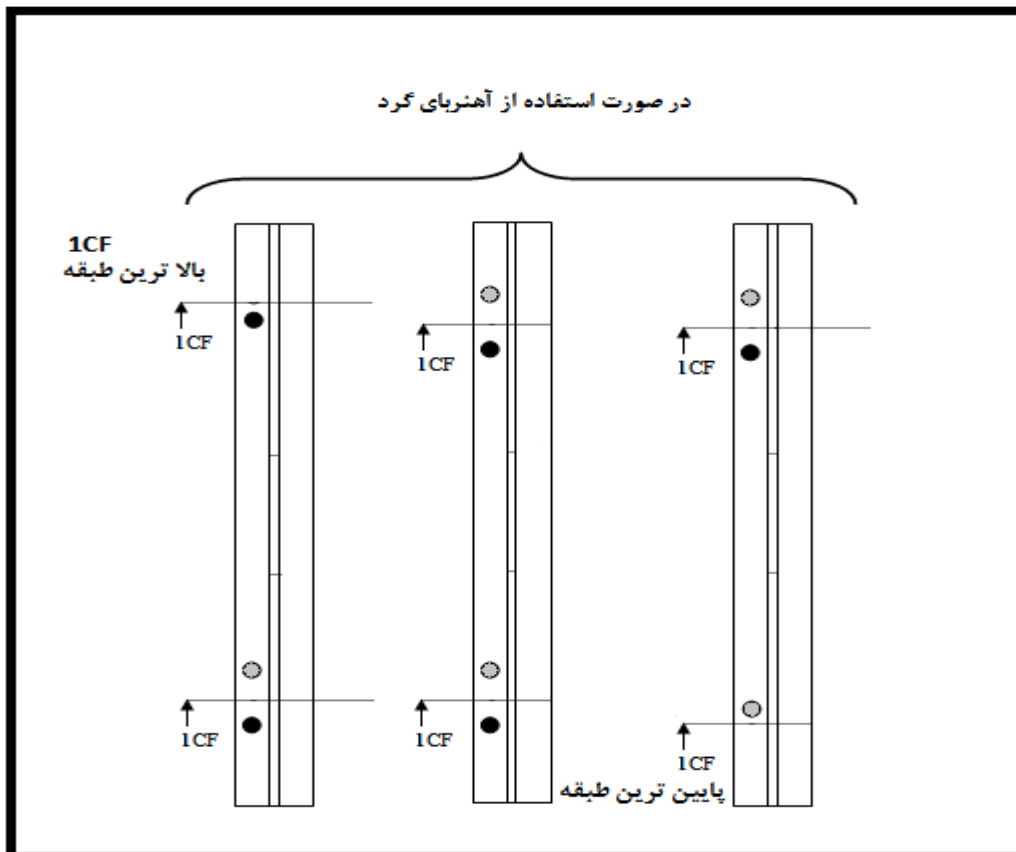

توضیحاتی در مورد سوئیچ ها:

مفهوم سرعتها:

تابلوی آلیس شامل فرمانهای سرعت بصورت زیر است:

V0: سرعت حرکت Leveling است. این سرعت در طول حرکت و تا زمان رسیدن به تراز طبقه مورد نظر فعال است و معمولاً کمتر از 0.1m/s تنظیم می شود.

V1: سرعت حرکت Medium1 است. در این سرعت معمولاً برای حرکتهای با فاصله کوتاه_ مثلا حرکت یک طبقه_ استفاده می شود. مقدار آن معمولاً حدود نصف سرعت نامی آسانسور است.

V2: سرعت نامی - معمولاً به عنوان سرعت نامی استفاده می شود. توجه: در صورتی که به بیش از یک سرعت Medium نیاز بود (مثلاً در آسانسورهای با سرعت 2.5m/s) باید از V2 به عنوان سرعت Medium2 استفاده شود. در این حالت سرعت V3 به عنوان سرعت نامی در نظر گرفته می شود و V2 حدود 70% سرعت نامی تنظیم میشود.

سوئیچ های دورانداز (CN1,CA1,CN2,CA2):

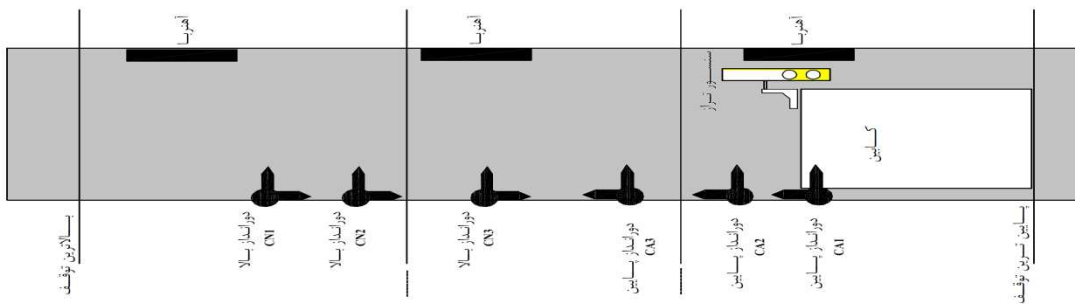

نحوه چینش دوراندازها و آهنربای طبقات

CN1: سوئیچ دورانداز اجباری برای سرعت V1 در بالاترین طبقه. به محض قطع شدن سیگنال 24 ولت این سوئیچ، فرمان V1 از روی برد برداشته می شود و آسانسور با سرعت V0 به کار خود ادامه می دهد.

CA1: سوئیچ دورانداز اجباری برای سرعت V1 در پایین ترین طبقه. به محض قطع شدن سیگنال 24 ولت این سوئیچ، فرمان V1 از روی برد برداشته می شود و آسانسور با سرعت V0 به کار خود ادامه می دهد.

CN2: سوئیچ دورانداز اجباری برای سرعت V2 در بالاترین طبقه

CA2: سوئیچ دورانداز اجباری برای سرعت V2 در پایین ترین طبقه

CN3: سوئیچ دورانداز اجباری برای سرعت V3 در بالاترین طبقه

CA3: سوئیچ دورانداز اجباری برای سرعت V3 در پایین ترین طبقه

فواصل چیدمان سوئیچ ها:

سرعت 1 m/s:

فاصله سوئیچ CA1 تا پایین ترین طبقه، 0.7 متر باشد.

فاصله سوئیچ CN1 تا بالاترین طبقه، 0.7 متر باشد.

فاصله سوئیچ CA2 تا پایین ترین طبقه، 1.6 متر باشد.

فاصله سوئیچ CN2 تا بالاترین طبقه، 1.6 متر باشد.

دفترچه راهنمای نصب و راه اندازی تابلو فرمانهای آریان آسانسور (محصول آیس)

سرعت 1.6 m/s :

فاصله سوئیچ CA1 تا پایین ترین طبقه، 1.6 متر باشد.

فاصله سوئیچ CN1 تا بالاترین طبقه، 1.6 متر باشد.

فاصله سوئیچ CA2 تا پایین ترین طبقه، 3 متر باشد.

فاصله سوئیچ CN2 تا بالاترین طبقه، 3 متر باشد.

سرعت 2 m/s :

فاصله سوئیچ CA1 تا پایین ترین طبقه، 1.8 متر (سرعت $V1 = 1.2m/s$) باشد.

فاصله سوئیچ CN1 تا بالاترین طبقه، 1.8 متر باشد.

فاصله سوئیچ CA2 تا پایین ترین طبقه، 4.1 متر (سرعت $V2 = 2m/s$) باشد.

فاصله سوئیچ CN2 تا بالاترین طبقه، 4.1 متر باشد.

نکته مهم: دقت کنید که سوئیچ CA1 حتماً باید در محدوده پایین ترین طبقه و سوئیچ CN1 نیز حتماً باید در محدوده بالاترین طبقه باشد.

نکته: قبل از انجام عملیات Learn حتماً از نصب صحیح سوئیچ های دورانداز و چینش صحیح آهنرباهای ICF اطمینان حاصل نمایید. تا در صورتی که این سوئیچ ها دچار مشکل می باشند قبل از عملیات Learn مشتری آنرا تصحیح نماید.

نکته: عملکرد سوئیچ ها و سنسور ICF قبل از هماهنگی سرویس انجام شود.

معرفی ترمینال های تابلو آریان

ردیف	نام ترمینال	توضیحات	وضعیت در حالت نرمال	ورودی / خروجی سطح ولتاژ
۱	80 (0V)	زمین یا صفر ولت تابلو- ارت تجهیزات نباید به این ترمینال وصل شود. ارت تجهیزات باید به شینه ارت تابلو وصل شود.	تغذیه	صفر ولت
۲	51 (24V)	مشترک تغذیه سنسورها- این ترمینال دارای ولتاژ 24V DC جهت تغذیه سنسورهای داخل چاه و روی کابین می باشد.	تغذیه	۲۴ ولت
۳	RS11 RS12	ارتباط سریال- برای ارتباط بین تابلو و کابین. این دو ترمینال باید بصورت متناظر به ترمینالهای هم نام روی کابین متصل می شوند. استفاده از یک زوج ترمینال کافی است.	سریال	-
۴	1CF	سیگنال سنسور تراز طبقه که بر روی کابین نصب می شود.	باز/بسته	ورودی/۲۴ ولت
۵	CF3	سیگنال سنسور دورانداز- برای سیستمهایی که دوراندازی با آهنربا انجام می شود.	بسته	ورودی/۲۴ ولت
۶	CA1	سیگنال سنسور قطع کن سرعت V1 و شناسایی در پایین ترین طبقه- میکروسوییچ باید نصب شود.	بسته	ورودی/۲۴ ولت
۷	CN1	سیگنال سنسور قطع کن سرعت V1 و شناسایی در بالا ترین طبقه- میکروسوییچ باید نصب شود.	بسته	ورودی/۲۴ ولت
۸	CA2	سیگنال سنسور قطع کن سرعت V2 برای پایین ترین طبقه - برای آسانسورهای آنکودر دار که دارای دو سرعت $MEDIUM(V1)$ و $FAST(V2)$ می باشند. - میکروسوییچ باید نصب شود.	بسته	ورودی/۲۴ ولت
۹	CN2	سیگنال سنسور قطع کن سرعت V2 برای بالاترین طبقه - برای آسانسورهای آنکودر دار که دارای دو سرعت $MEDIUM(V1)$ و $FAST(V2)$ می باشند. - میکروسوییچ باید نصب شود.	بسته	ورودی/۲۴ ولت
۱۰	CA3	سیگنال سنسور قطع کن سرعت V3 برای پایین ترین طبقه - برای آسانسورهای آنکودر دار که دارای سه سرعت $MEDIUM1(V1)$ $MEDIUM2(V2)$ و $FAST(V3)$ می باشند. - میکروسوییچ باید نصب شود.	بسته	ورودی/۲۴ ولت

دفترچه راهنمای نصب و راه اندازی تابلو فرمانهای آریان آسانسور (محصول آیس)

ورودی/۲۴ ولت	بسته	سیگنال سنسور قطع کن سرعت V3 برای بالاترین طبقه - برای آسانسورهای انکودر دار که دارای سه سرعت MEDIUM1(V1) MEDIUM2(V2) و FAST(V3) می باشند. - میکروسویچ باید نصب شود.	CN3	۱۱
ورودی/۲۴ ولت	بسته	سیگنال رویزیون کابین - در صورت قطع شدن این سیگنال، تابلو در حالت رویزیون قرار می گیرد.	CRV	۱۲
ورودی/۲۴ ولت	بسته	رویزیون کابین جهت پایین	JU1	۱۳
ورودی/۲۴ ولت	بسته	رویزیون کابین جهت بالا	JU2	۱۴
ورودی/۲۴ ولت	باز	سیگنال نشان دهنده " ظرفیت تکمیل "	FUL	۱۵
ورودی/۲۴ ولت	باز	سیگنال نشان دهنده " اضافه ظرفیت (وزن) "	OVL	۱۶
خروجی/ صفر ولت	باز	خروجی لامپ نشان دهنده "اضافه ظرفیت (وزن) "	LOV	۱۷
ورودی/۲۴ ولت	بسته	فرمان باز کردن مجدد درب اتوماتیک- از شستی DO کابین	DO	۱۸
ورودی/۲۴ ولت	باز	فرمان بستن درب اتوماتیک- از شستی DC کابین	DC	۱۹
ورودی/۲۴ ولت	بسته	سیگنال پرده نوری (فتوسل) کابین	PHC	۲۰
ورودی/۲۴ ولت	بسته	کنتاکت حد باز شدن درب کابین	5KT	۲۱
ورودی/۲۴ ولت	باز	سنسور وضعیت آتش نشانی	FIR	۲۲
ورودی/۲۴ ولت	باز	حالت استراحت اجباری- از کار انداختن موقت آسانسور	K30	۲۳
ورودی/۲۴ ولت	بسته	سنسور فیدبک ترمز	4BS	۲۴
ورودی/ صفر ولت	بسته	ترموسات حرارتی موتور به این ترمینال وصل می شود.	FTO	۲۵
۲۴ ولت	تغذیه	تغذیه ۲۴ ولت لامپ زیر شستی و نمایشگر طبقات	XVL	۲۶
۲۴ ولت	تغذیه	تغذیه ۲۴ ولت- مشترک سگمنتهای نمراتور داخل کابین و طبقات- مشترک لامپ زیر شستی های کابین	VLL	۲۷
خروجی/ صفر ولت		سیگنالهای مربوط به نمراتور	A,B,C,...G	۲۸
خروجی/ صفر ولت		سیگنال مربوط به نمراتور سمت چپ جهت نمایش علامت منفی	-	۲۹
خروجی/ صفر ولت		سیگنال مربوط به نمراتور سمت چپ جهت نمایش عدد ۱ دهگان	1	۳۰
خروجی/ صفر ولت		سیگنال لامپ جهت پایین	LF1	۳۱
خروجی/ صفر ولت		سیگنال لامپ جهت بالا	LF2	۳۲
ورودی-خروجی/ صفر ولت	باز	شستی های طبقات	DR1-n	۳۳
ورودی-خروجی/ صفر ولت	باز	شستی های کابین	DC1-n	۳۴
خروجی/۱۲ ولت	بسته	ترمینال لامپ روشنایی اضطراری- ولتاژ ۱۲ ولتی را برای لامپ اضطراری تامین می کند.	LMP	۳۵
ورودی/۱۲ ولت	باز	ورودی زنگ اضطراری	UEL	۳۷
خروجی/-	باز	ترمینال مربوط به فرمان بستن درب	C	۳۸
خروجی/-	باز	ترمینال مربوط به فرمان باز کردن درب	O	۳۹
-	مشترک فرمان	مشترک فرمانهای درب	CM	۴۰
خروجی/۲۲۰ ولت AC و DC		تغذیه درب لولایی Cam	V0_U0	۴۱
خروجی/۲۲۰ ولت (AC,DC)		فرمان ترمز مکانیکی موتور	BM1, BM2	۴۲
۲۲۰ ولت (AC)	مدار ایمنی	ابتدای مدار سری استپ (۲۲۰ ولت)	110	۴۳

دفترچه راهنمای نصب و راه اندازی تابلو فرمانهای آریان آسانسور (محصول آیس)

۲۲۰ ولت (AC,DC)	مدار ایمنی	برگشت سوئیچهای حد بالا و پایین (شالترها) و بافرها	111/90	۴۴
۲۲۰ ولت (AC,DC)	مدار ایمنی	کنتاکت میکروسوئیچ پاراشوت روی کابین	112	۴۵
۲۲۰ ولت (AC,DC)	مدار ایمنی	کنتاکت اتصال عادی/اضطراری	114	۴۶
۲۲۰ ولت (AC,DC)	مدار ایمنی	برگشت از جعبه رویزیون کابین	115/72	۴۷
۲۲۰ ولت (AC,DC)	مدار ایمنی	برگشت سوئیچهای اکتیو و استپهای مدار ایمنی	117/71	۴۸
۲۲۰ ولت (AC,DC)	مدار ایمنی	برگشت کنتاکت‌های درب‌های طبقات	118/66	۴۹
۲۲۰ ولت (AC,DC)	مدار ایمنی	برگشت کنتاکت درب کابین	119/69	۵۰
۲۲۰ ولت (AC,DC)	مدار ایمنی	برگشت کنتاکت‌های قفل درب‌های طبقات (انتهای مدار سری استپ)	120/68	۵۱
۲۲۰ ولت AC	تغذیه	فاز ثابت کابین	L5	۵۲
۲۲۰ ولت AC	تغذیه خروجی	فاز موقت کابین- روشنایی حین حرکت	L6	۵۳
۲۲۰ ولت AC	تغذیه ورودی	ترمینال ورودی فاز مستقیم از تابلوی برق جهت تغذیه روشنایی کابین	S2	۵۴
خروجی/۲۲۰ ولت AC		فاز فن موتور آسانسور- تایم دار	S7	۵۵
خروجی/۲۲۰ ولت AC		فاز فن موتور آسانسور - فاز دایم	S4	۵۶
خروجی/۴۰۰ ولت AC		اتصال به سه فاز موتور	U, V, W	۵۷
-	-	نول تابلوی نجات اضطراری (نول برق شهر)	MPI	۵۸
۲۴ ولت DC	تغذیه	ولتاژ ۲۴ باتری	BT24	۵۹
۴۸ ولت DC	تغذیه	ولتاژ ۴۸ باتری	BT+	۶۰
-	-	ارت	100	۶۱
۸۰۰ ولت DC		محل نصب سیم های مقاومت ترمز	B1, B2	۶۲
ورودی/نول	تغذیه	نول تغذیه UPS (ورودی به UPS)	U1	۶۳
ورودی/۲۳۰ ولت	تغذیه	فاز تغذیه UPS (ورودی به UPS)	U2	۶۴
خروجی/نول	تغذیه	نول خروجی از UPS	U3	۶۵
خروجی/۲۳۰ ولت	تغذیه	فاز خروجی از UPS	U4	۶۶
خروجی/۲۳۰ ولت	تغذیه	فاز خروجی از UPS وارد شونده به جعبه سه فاز	U5	۶۷
ورودی/۲۳۰ ولت	تغذیه	فاز خروجی UPS برگشتی از جعبه سه فاز	U6	۶۸
خروجی/۲۴ ولت		تابلو هیدرولیک- شیر جهت بالا تا لولینگ طبقه	VA	۶۹
خروجی/۲۴ ولت		تابلو هیدرولیک- شیر دور تند کابین به جهت بالا	VB	۷۰
خروجی/۲۴ ولت		تابلو هیدرولیک- شیر دور تند کابین به جهت پایین	VC	۷۱
خروجی/۲۴ ولت		تابلو هیدرولیک- شیر جهت پایین تا لولینگ طبقه	VD	۷۲
خروجی/۲۴ ولت AC ۲۲۰ ولت		تابلو هیدرولیک- گرمکن روغن تانک پاورینیت	SOR	۷۳
خروجی/۲۴ ولت		تابلو هیدرولیک- گرمکن روغن تانک پاورینیت	MOR	۷۴
خروجی/۲۴ ولت		تابلو هیدرولیک- ترموستات روغن جهت جلوگیری از حرارت غیر مجاز روغن	T1	۷۵

دفترچه راهنمای نصب و راه اندازی تابلو فرمانهای آریان آسانسور (محصول آیس)

صفر ولت				
خروجی/ولت ۲۴		تابلو هیدرولیک- ترموستات روغن جهت جلوگیری از حرارت غیر مجاز روغن	T2	۷۶
ورودی/ولت ۲۴	بسته	تابلو هیدرولیک- سوئیچ پایین جهت قطع کن شیر دور تند	EC1	۷۷
ورودی/ولت ۲۴	بسته	تابلو هیدرولیک- سوئیچ بالا جهت قطع کن شیر دور تند	ECn	۷۸
-	مشترک تغذیه	تابلو هیدرولیک- مشترک شیرهای برقی	Com	۷۹
۲۴ ولت ورودی		تابلو هیدرولیک- هم سطح سازی مجدد کابین با طبقه	TLV	۸۰

ترمینال هایی که در ابتدای راه اندازی باید پیل شوند:

نام ترمینال	ترمینال مشترک
CN1,CA1,CN2,CA2,CN3,CA3, CRV, PHC و DO	۲۴-51 ولت
FTO	۸۰- صفر ولت
117,118 و 111 و 119 و 120	۱۱۰-۲۲۰ ولت

طرز صحیح سیم بندی تراول کابل:

پیشنهاد می گردد جهت جلوگیری از نویز و اختلال در سیستم ، شماره سیم های تراول را به ترمینالهای ذکر شده در جداول زیر وصل کنید. (سعی شود حتماً از ۱ تا ۸ طبق جدول عمل گردد.)

البته با رعایت جداول ذیل، رفع هر گونه اشکال الکتریکی از قبیل اتصالی و قطعی با پیدا کردن سیمها به سرعت قابل رفع می باشد.

نکته ۱: سیم های SPARE (رزرو) در تراول کابل باید از طرف تابلو به ترمینال ۸۰ وصل گردند.

نکته ۲: در صورت سه فاز شدن درب ترمینال های U6 و V6 و W6 اضافه می شوند.

جدول مربوط به تابلوهای دارای کارکدک					
ترمینال	شماره سیم تراول	ترمینال	شماره سیم تراول	ترمینال	شماره سیم تراول
U0	21	O	11	RS11	1
V0	22	C	12	RS12	2
L5	23	SPARE	13	1CF	3
L6	24	VLL	14	JU1	4
MP	25	111	15	JU2	5
FIR	26	112	16	CRV	6
UEL	27	114	17	51	7
LMP	28	115	18	SPARE	8
LOV	29	119	19	80	9
		118	20	CM	10

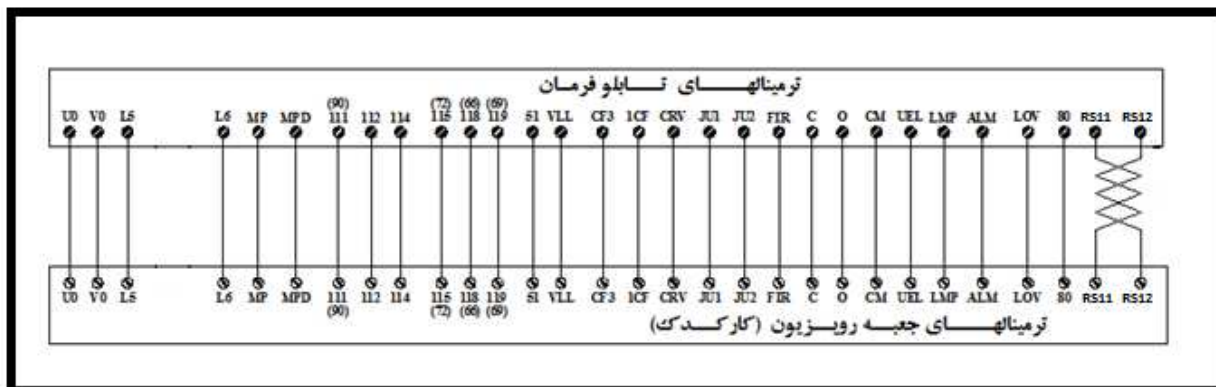

جدول مربوط به تابلوهای بدون کارکدک

تراول کابل دوم		تراول کابل اول	
ترمینال	شماره سیم	ترمینال	شماره سیم
	تراول		تراول
ICF	1	DC1	1
JU1	2	DC2	2
JU2	3	DC3	3
CRV	4	DC4	4
FUL	5	DC5	5
OVL	6	DC6	6
51	7	DC7	7
UEL	8	DC8	8
80	9	80	9
CM	10	LF1	10
O	11	LF2	11
C	12	A	12
LMP	13	B	13
111	14	C	14
115	15	D	15
119	16	E	16
118	17	F	17
U0	18	G	18
V0	19	-	19
L5	20	VLL	20
L6	21	5KT	21
MP	22	DO	22
		DC	23
		PHC	24

دسترچه راهنمای نصب و راه اندازی تابلو فرمانهای آریان آسانسور (محصول آیس)

جعبه رویزیون و برد کارکدک
برد کارکدک و جعبه رویزیون دارای ورودی و خروجی های مختلفی است، این سیگنالها به سه بخش قابل تقسیم هستند.

سیگنالهای نمراتور و شستی های کابین

این سیگنالها به روش زیر سیم کشی و سربندی شوند:

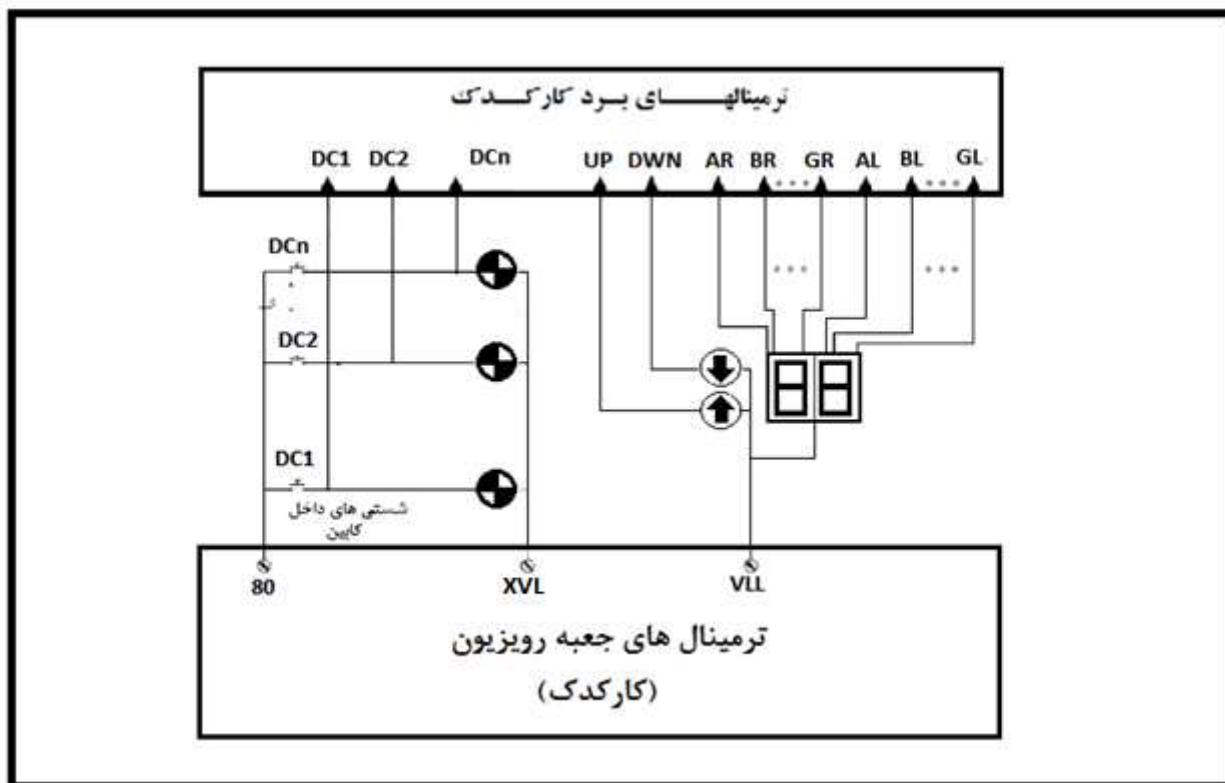

ترمینالهای کنترل درب ها :

این ترمینالها تلفیقی از ترمینالهای انتقال توان و انتقال سیگنال هستند که با توجه به این مهم میبایست این اتصالات دقیقاً و با رعایت اصول ایمنی طبق نقشه زیر انجام شود:

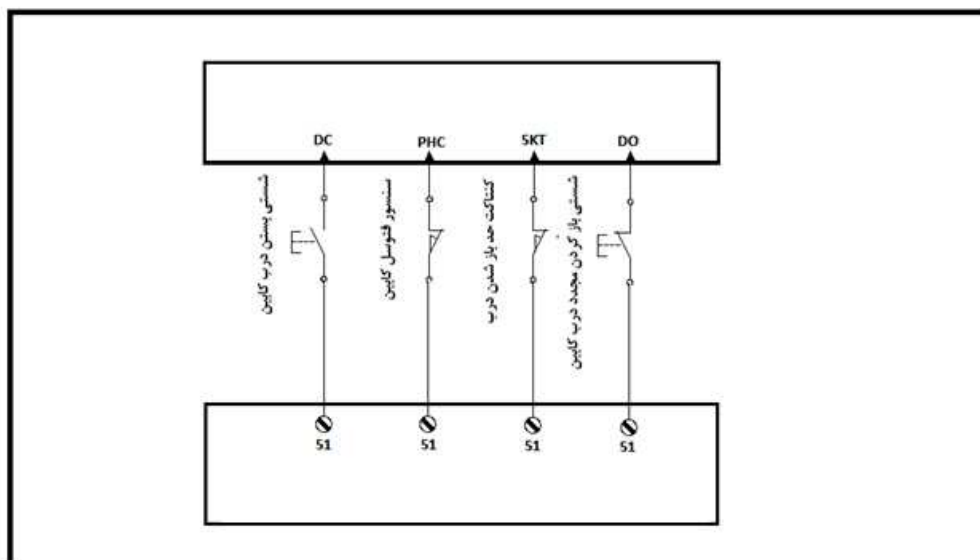

دفترچه راهنمای نصب و راه اندازی تابلو فرمانهای آریان آسانسور (محصول آیس)

سیگنالهای کنترلی و نشانگرها:

سیگنالهای کنترلی و تغذیه ای دیگر که در شکل توضیح داده شده می بایست مطابق با نقشه سیم کشی و سربندی شوند.

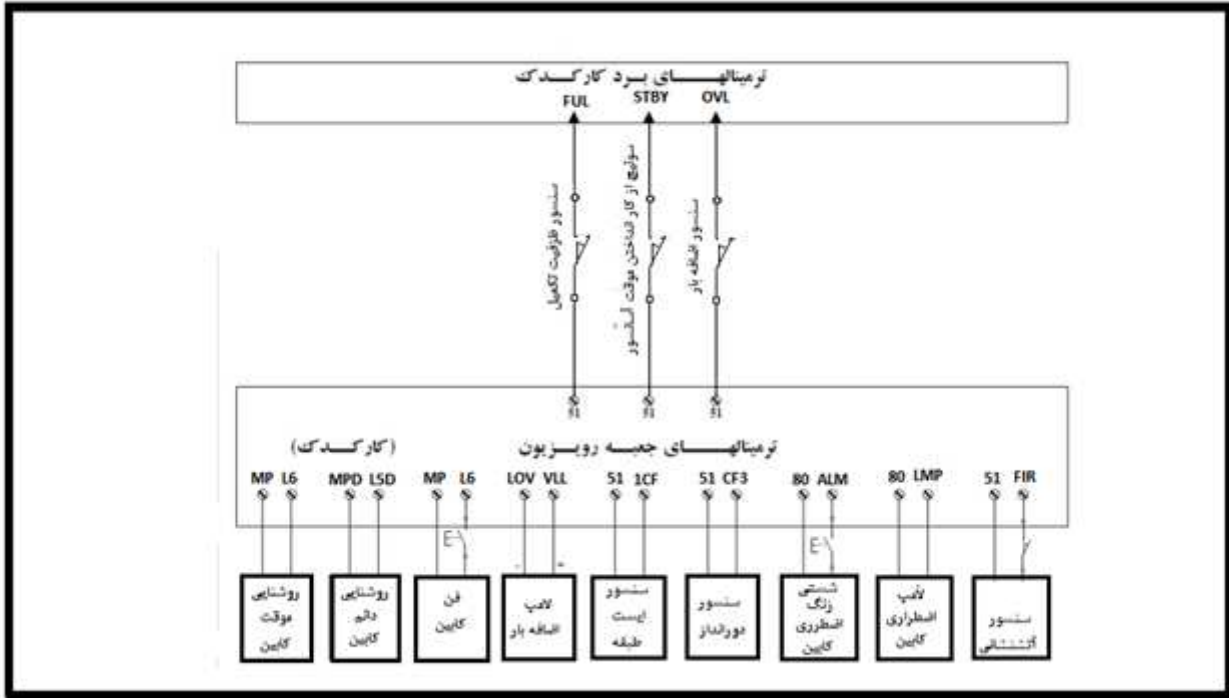

شستی ها و نمایشگرهای طبقات:

سیم کشی و سربندی نمایشگرهای طبقات به شکل زیر انجام شود. لازم به توضیح است سیم کشی برای سیستم COLLECTIVE DOWN و SELECTIVE COLLECTIVE به یک صورت می باشد. شکل زیر برای سیم کشی COLLECTIVE DOWN میباشد

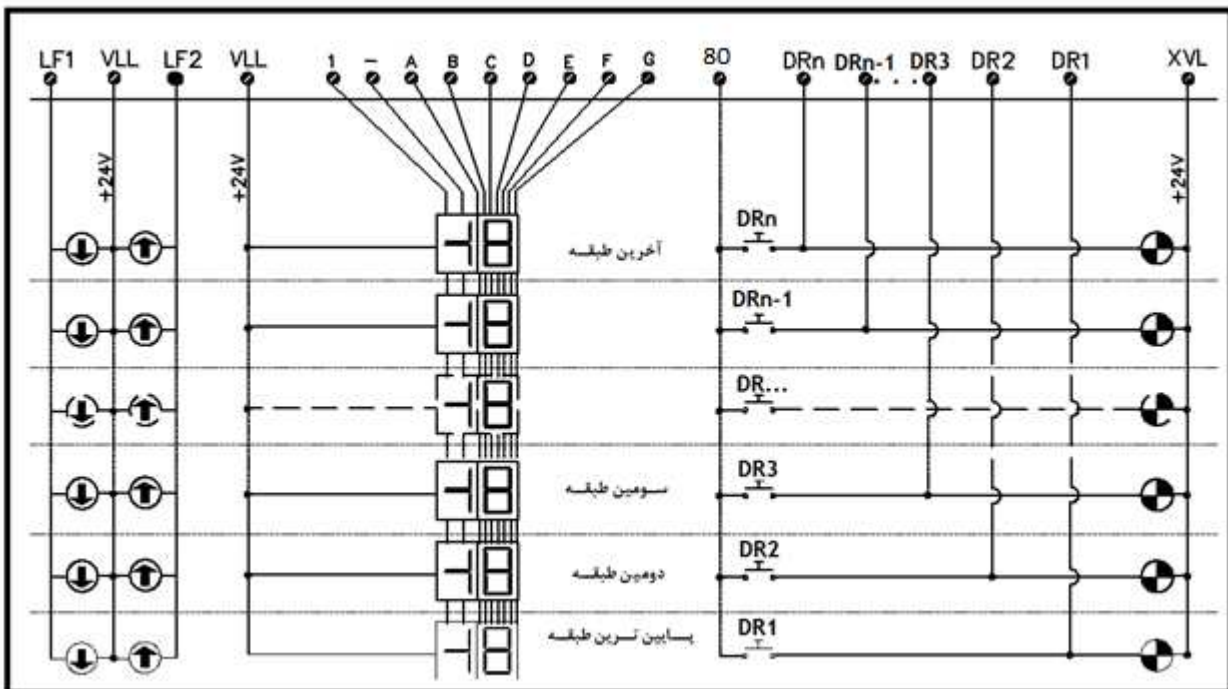

طرز کار با برنامه و تنظیم پارامترها:

کلید های برد اصلی آلیس به فرمت زیر می باشد:

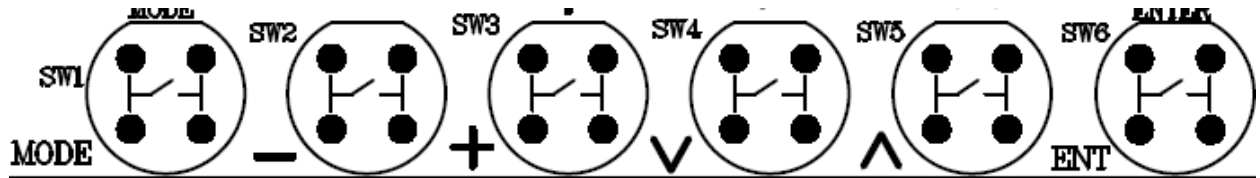

با فشردن همزمان کلید های MODE و - (منفی) می توانید وارد منوها شوید و با تکرار آن از منوها خارج شوید. توسط کلید UP (▲) و DOWN (▼) می توانید نوع منوها را تغییر دهید. توسط کلید مثبت (+) و منفی (-) می توانید مقدار پارامترها را تغییر دهید. توسط کلید ENT می توانید مقدار منو را ثبت نمایید. توسط کلید MODE می توانید پس از ورود به هر منو یا پارامتر از آن خارج شوید و یا مقادیر تغییر یافته را قبل از تایید، کنسل نمایید. در صورتی که تمایل به پیش فرض کردن یکی از پارامترها داشتید همزمان کلید های مثبت و منفی را نگه دارید. پس از تغییر هر پارامتر در صورتی که با پیغام ChangePara. Res Alis مواجه شدید معنای آن اینست که مقدار این پارامتر تغییر یافته است و جهت اعمال آن برد آلیس نیاز به RESET دارد. در این شرایط حرف R بالای سمت راست چشمک زن میشود. نکته: نیازی به RESET کردن در هر بار مواجهه با این پیغام نیست، می توان پس از پایان تنظیمات یکبار برد را RESET کرد.

کلید RESET بر روی برد CPU قرار دارد.

توضیح صفحات اصلی روی LCD :

A. اگر از LCD چهار Line استفاده شده است توضیح صفحات به شرح زیر میباشد:

۱. خط اول: طبقه فعلی و جهت حرکت و وضعیت درب اول.
- خط دوم: نمایش خطاها و هشدارها. همچنین اگر کلید MODE نگه داشته شود شستی های کابین شانزده طبقه اول و دوم پیاپی نمایش داده میشود.
- خط سوم: موقعیت و سرعت کابین در دوراندازی با انگردر (اگر آسانسور دو یا سه درب است، با منوی Settings / Basic Settings / Select Spd Door RAM میتوانید وضعیت بقیه درها را چک کنید).
- خط چهارم: ساعت و تاریخ را نشان میدهد. در دوراندازی با انگردر در هنگام حرکت، مقصد، سرعت و زمان دوراندازی تا توقف را نشان میدهد. همچنین بعضی پیغامها خاص نیز در این خط نمایش داده میشود.
۲. خط اول: وضعیت وجود کارتهای IOE را نمایش میدهد.
- خط دوم و سوم و چهارم: وضعیت ورودی ها را نمایش می دهد. اگر فلش رو به بالا باشد به مفهوم روشن بودن LED مربوطه است.
۳. خط اول و دوم و سوم و چهارم: وضعیت ورودی ها را نمایش می دهد. اگر فلش رو به بالا باشد به مفهوم روشن بودن LED مربوطه است.
۴. خط اول و دوم: وضعیت آسانسورهای موجود در گروه را نشان میدهد.
- خط سوم: کاربر نیازی به اطلاعات این خط ندارد.

دفترچه راهنمای نصب و راه اندازی تابلو فرمانهای آریان آسانسور (محصول آلیس)

خط چهارم: وضعیت درصد ارتباط پورت RS485 را در آسانسور Master (آدرس صفر) نشان میدهد. در ادامه نیز درصد ارتباط سالم با CHD ای که در منو Test / Test Modules / CHD Number Test مشخص شده است را نشان میدهد. برای این امر باید منوی Test / Test Modules / Test Disp. Seg. Mode را برابر CHD Test قرار دهید. در این شرایط در صورت درست بودن ارتباط CAN با CHD مورد نظر، NA نیز چشمک زن میشود.

۵. خط اول و دوم: وضعیت ورودی ها کارکدک را نمایش می دهد. اگر فلش رو به بالا باشد به مفهوم روشن بودن LED مربوطه است.

خط سوم: درصد ارتباط صحیح با برد کارکدک از طریق RS485 را نشان میدهد.

۶. خط اول: وضعیت پالسی انکدر را نشان میدهد.

خط دوم: وضعیت سرعتی انکدر را نشان میدهد.

B اگر از LCD دو Line استفاده شده است توضیح صفحات به شرح زیر میباشد:

۱. خط اول: طبقه فعلی و جهت حرکت و وضعیت درب اول.

خط دوم: نمایش خطاها و هشدارها. همچنین اگر کلید MODE نگه داشته شود شستی های کابین شانزده طبقه اول و دوم پیاپی نمایش داده میشود.

۲. خط اول: موقعیت و سرعت کابین در دوراندازی با انکدر (اگر آسانسور دو یا سه درب است، با منوی Settings / Basic

Settings / Select Spd Door RAM میتوانید وضعیت بقیه درها را چک کنید).

خط دوم: ساعت و تاریخ را نشان میدهد. در دوراندازی با انکدر در هنگام حرکت، مقصد، سرعت و زمان دوراندازی تا توقف را نشان میدهد. همچنین بعضی پیغامها خاص نیز در این خط نمایش داده میشود.

۳. خط اول: وضعیت وجود کارتهای IOE را نمایش میدهد.

خط دوم: وضعیت ورودی ها را نمایش می دهد. اگر فلش رو به بالا باشد به مفهوم روشن بودن LED مربوطه است.

۴. خط اول و دوم: وضعیت ورودی ها را نمایش می دهد. اگر فلش رو به بالا باشد به مفهوم روشن بودن LED مربوطه است.

۵. خط اول و دوم: وضعیت ورودی ها را نمایش می دهد. اگر فلش رو به بالا باشد به مفهوم روشن بودن LED مربوطه است.

۶. خط اول و دوم: وضعیت ورودی ها را نمایش می دهد. اگر فلش رو به بالا باشد به مفهوم روشن بودن LED مربوطه است.

۷. خط اول و دوم: وضعیت آسانسورهای موجود در گروه را نشان میدهد.

۸. خط اول: کاربر نیازی به اطلاعات این خط ندارد.

خط دوم: وضعیت درصد ارتباط پورت RS485 را در آسانسور Master (آدرس صفر) نشان میدهد. در ادامه نیز درصد ارتباط سالم با CHD ای که در منو Test / Test Modules / CHD Number Test مشخص شده است را نشان میدهد. برای این امر باید منوی Test / Test Modules / Test Disp. Seg. Mode را برابر CHD Test قرار دهید. در این شرایط در صورت درست بودن ارتباط CAN با CHD مورد نظر، NA نیز چشمک زن میشود.

۹. خط اول و دوم: وضعیت ورودی ها کارکدک را نمایش می دهد. اگر فلش رو به بالا باشد به مفهوم روشن بودن LED مربوطه است.

۱۰. خط اول: درصد ارتباط صحیح با برد کارکدک از طریق RS485 را نشان میدهد.

۱۱. خط اول: وضعیت پالسی انکدر را نشان میدهد.

خط دوم: وضعیت سرعتی انکدر را نشان میدهد.

نحوه شبیه سازی شستی های احضار

۱. به دو روش می توان به پارامتر Simulate Car Call جهت اعمال فرمان حرکت دست یافت:

(a) ساده ترین روش نگه داشتن کلیدهای UP ، - برای مدت زمان 1.5 ثانیه می باشد.

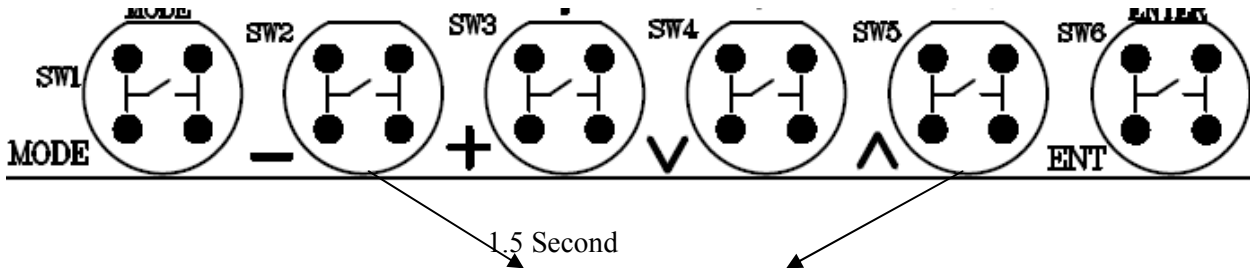

(b) روش دوم استفاده از آدرس زیر می باشد:

Settings → Call Operation → Simulate Car Call

تنظیمات برد آلیس:

۱- منوی Settings → Basic Settings → Number Of Stops را تنظیم کنید.

۲- منوی Settings → Basic Settings → Service Type را تنظیم کنید.

۳- اگر Service Type برابر Down Collective باشد، شستی های احضار با توجه به تعداد طبقات پشت هم بصورت پیش فرض تعریف میشوند. ولی اگر Collective Selective باشد، در منوی Input/Output setting → Alis Call Definition با توجه به تعداد طبقات از 101 شستی جهت پایین طبقات بصورت پیش فرض تعریف میشوند و پس از اتمام شستی های جهت پایین، شستی های بالا تعریف میشوند. برای مثال اگر تعداد طبقات چهار باشد تعریف ها بصورت زیر میباشد:

101 = 02 Dn Door1 , 102 = 03 Dn Door1 , 103 = 04 Dn Door1 ,
104 = 01 Up Door1 , 105 = 02 Up Door1 , 106 = 06 Up Door1

نکته: دقت کنید که اگر ورژن برنامه برای ALIS ۰۷ یا بیشتر از آن و برای EcALIS ۰۳ یا بیشتر از آن باشد، منوهای شستی ها طبقات و نمراتور بجای 0 از 1 شروع میشود.

نکته: اگر Service Type برابر Down Collective باشد، منوی MainFl DownCollectiv را در همان Baisc Setting تنظیم نمایید. این منو معمولاً طبقه همکف تنظیم میشود و منظور آن است که طبقات زیر Main Floor ، Up Collective ، خود Full ، Main Floor باشد و طبقات بالاتر Down Collective باشند.

۴- اگر آسانسور کمتر و یا مساوی ۸ توقف می باشد، و همچنین آسانسور فاقد جعبه ریویزیون کارکدک می باشد، جهت تعریف شستی های کابین در منوی Input/Output setting → Car Call Definition شستی های کابین را تعریف نمایید.

برای مثال :

Input/Output setting → Alis Call Definition → 301 Assignment = 01 Car Door1

الی

Input/Output setting → Alis Call Definition → 308 Assignment = 08 Car Door1

قرار دهید.

۵- منوی Select Encoder/CF3 (Select Tacho/Sensor) برای ورژن های قبل از ALIS ۰۷ و EcALIS ۰۳ را تنظیم کنید.

Setting → Basic Setting → Select Encoder/CF3 = Encoder or CF3

۶- منوی Motor Room Rev. Mode را بروی External یا Internal تنظیم کنید. این منو برای تنظیم نوع پنل رویزیون تابلو میباشد. آدرس این منو بصورت زیر می باشد:

Setting → Basic Setting → Motor Room Rev. Mode = External / Internal

۷- دقت کنید اگر میخواهید از رویزیون روی برد استفاده کنید، باید برای جهت بالا از کلیدهای ENTER و UP بطور همزمان استفاده کنید. همچنین برای جهت پایین باید از کلیدهای DOWN و + بطور همزمان استفاده شود.

۸- در منوی Set Date And Time ساعت و تاریخ را تنظیم کنید.

Setting → Basic Setting → Set Date And Time

۹- اگر برد کارکدک وجود ندارد Carcodec Exist را No کنید. اگر کارکدک با CAN کار میکند Carcodec With CAN را Yes کنید.

۱۰- تنظیمات کنترل گروهی را به ترتیب زیر تنظیم نمایید: (در آسانسورهای Simplex نیازی به تنظیمات این بخش نیست)

- پورت سریال کنترل گروهی را مطابق با آدرس زیر تعریف نمایید:
- Settings → Serial Setting → Group RS485 Port = RS2X
نکته: محدودیتی در خصوص تعریف پورت گروهی بروی دیگر پورت ها وجود ندارد.
- تعداد آسانسورهای گروه را در آدرس زیر مشخص نمایید:
- Settings → Group Control Sett. → Number Of Lifts
- شماره آسانسورها را در آدرس زیر مشخص نمایید:
- Settings → Group Control Sett. → Group Number
در آسانسورهای Simplex مقدار این منو باید 0 باشد. ولی در آسانسورهای گروهی شماره هر آسانسور از 0 تا 7 باید تنظیم شود. در این حالت آسانسور با شماره 0، Master است.
- برای همه آسانسورها تنظیم منوهای Lowest Floor و Number Of Stops الزامی می باشد، این منوها را مشخص نمایید.

لیست خطاهای تابلو فرمان:

- در زیر لیستی از خطاهایی که روی Lcd نمایش داده می شوند آمده است:

عنوان	توضیحات
CRC Error	EEPROM میکرو کنترلر دارای مشکل میباشد. در این شرایط یا باید برد را Load Default یا Upgrade CRC Of Menu کنید. در صورتیکه آسانسور تنظیم شده است و مشغول کار است، واحد خدمات پس از فروش را مطلع سازید.
Internal Error	یک خطای داخلی میکرو رخ داده است. واحد خدمات پس از فروش را مطلع سازید.
Main Error	تمام ورودی ها قطع می باشد.
Menu Error	تنظیم منوها اشتباه است. برای مثال در انتخاب شستی، تشخیص حد بسته شو، ۶۹ است
Error On 110	مدار ایمنی از نقطه ۱۱۰ قطع است
Error On 115/72	مدار ایمنی در شرایطی که برد رویزیون نیست، از نقطه ۱۱۵ (۷۲) قطع است
Error On 117/71	مدار ایمنی از نقطه ۱۱۷ (۷۱) قطع شده است و آسانسور میخواهد حرکت کند
Error On 118/66	در حین حرکت آسانسور، مدار ایمنی از نقطه ۱۱۸ (۶۶) قطع شده است
Error On 120/68	در حین حرکت آسانسور، مدار ایمنی از نقطه ۱۲۰ (۶۸) قطع شده است
External Fault	ورودی Flt قطع شده است. با توجه به نقشه و چک کردن نقاط مختلف، میتوانید ایراد را پیدا کنید
Contactors Error	فیدبک کنتاکتور روی ورودی RLS اشتباه میباشد
Fto Error	سنسور حرارتی موتور فعال شده است
MRV CRV Error	ورودی های جهت ریویزیون از تابلو و کابین فعال شده اند
Safety Module Fault	این خطا مربوط به سیستم ADO می باشد. ورودی Safety Module Fault را چک کنید
ADO Fault	در لول طبقه در هنگام ایست، ورودی CFO غیر فعال است. سیستم ADO را با توجه به نقشه، چک کنید
OSG Fault	این خطا مربوط به UCM میباشد. مدارات مربوط به آن را چک کنید
DCP Connection Error	ارتباط DCP با درایو قطع شده است
Travel Error	در حرکت غیر از رویزیون، زمان سفر از مقدار Max Travel Time بیشتر شده است
Both Corr. Switch Er	سوییچهای شناسایی بالاترین و پایین ترین طبقه، همزمان فعال شده اند
Direction Fault	جهت حرکت، مخالف جهت فرمان داده شده توسط کنترلر تشخیص داده شده است. سوییچهای CA1 و CN1 را چک کنید
Serial Cut	ارتباط تابلو فرمان با برد کارکدک جعبه ریویزیون قطع شده است.
Time Limitation CA1n	در شرایطی که در محوطه سوییچ CA1 (یا CN1) است و در حال حرکت به سمت پایین ترین (بالاترین) طبقه است، زمان حرکت از زمان تنظیم شده در منوی CA1 CN1 Time Protec. بیشتر باشد

دفترچه راهنمای نصب و راه اندازی تابلو فرمانهای آریان آسانسور (محصول آیس)

در شرایطی که فرمان Open صادر شده است، درب باز نشده است، که می تواند به علت پل بودن مدار ایمنی باشد	Safety Bypass Fault
خطای مربوط به پاور یونیت های NGV می باشد. سیگنالهای run و ready را چک کنید	NGV Hydraulic Fault
پالس انکدر قطع می باشد	No Encoder Signal
جهت پالسهای انکدر اشتباه میباشد	Pulse Direction Err.
پس از Learn، تعداد طبقات با تعداد لولهای شمرده شده متفاوت میباشد	Number Of 1CF Wrong
زمان دوراندازی تا توقف از منوی Leveling Time تجاوز کرده است	Leveling Time Error
زمان حرکت آسانسور در خارج از لول (یا خود لول) از منوی Non Level Tolerance (Level Tolerance) تجاوز کرده است	Car Move Time Out Er
فیدبک ترمز موتور در حال ایست یا حرکت، درست قطع و وصل نمیشود	4BS Fault
سنسور Overload فعال شده است	Overload Error
با وجود اتمام زمان فرمان Close، درب همچنان بسته نشده است	Closing Timeout Er.
با وجود اتمام زمان فرمان Open، درب همچنان باز نشده است	Opening Timeout Er.

اگر گوشه راست سطر اول LCD حرف L چشمک زن است، نشانه آن است که خطای نمایش داده شده Latch کرده است. برای خارج شدن از این حالت Error Process/Latch Parameters/Latched Error را No Error کنید.
اطلاعات وضعیتی:

عنوان	توضیحات
Warning K300	آسانسور در حالت عدم سرویس دهی موقت میباشد
Revision Mode Car	آسانسور از روی کابین رویزیون میباشد
Room Rev. Mode Motor	آسانسور از تابلو رویزیون میباشد
Move Calibration	آسانسور در حال حرکت شناسایی میباشد
Unrequested 1CF War	سنسور CF ¹ ناخواسته تغییر وضعیت داده است. در این شرایط سنسور CF ¹ و مدارات دربها را (اگر خطا آنها را نیز نمایش میدهد) چک کنید
Switch Warning Speed	خطای مربوط به عملکرد اشتباه سوییچهای CA1, CA2, CA3, CN1, CN2, CN3 میباشد
Mode Fireman	مود آتش نشان فعال شده است
Mode Fire	مود آتش فعال شده است
Warning CarcodecType	نوع کارکدک اشتباه انتخاب شده است
Lift Goes Up :Learn	آسانسور در حال Learn به جهت بالا میباشد
Goes Down Learn:Lift	آسانسور در حال Learn به جهت پایین میباشد
Not Valid Learn	آسانسور هنوز Learn نشده است
Leveling Mode In Car	مود In Car Leveling فعال شده است
Warning Do Kp	شستی DO تحریک شده است

سنسور Photocell فعال شده است	Warning Photocell
سنسور Full Load فعال میباشد	Full Load Is Active
مود VIP فعال شده است	VIP Mode
آسانسور در حال حرکت پارک میباشد	Warning Park
آسانسور در مود Lifter میباشد و جهت حرکت معکوس خواهد شد	Mode Lifter
مدار ایمنی قطع میباشد	Cut Warning Safety
آسانسور در مود نجات اضطراری و در مرحله تاخیر برای شروع عملیات نجات می باشد	Delay To Start .Evac
آسانسور در مود نجات اضطراری و در مرحله تاخیر برای روشن کردن درایو می باشد	TurnOnDriveDel .Evac
آسانسور در مود نجات اضطراری و در مرحله تاخیر برای آماده شدن پاسخ درایو می باشد	.DriveReadyDel .Evac
آسانسور در مود نجات اضطراری و در مرحله حرکت به سمت لول طبقه می باشد	Evac. Move To Level
آسانسور در مود نجات اضطراری و در مرحله تاخیر برای خاموش کردن درایو می باشد	Evac.Del.ToTurnOffDr
آسانسور در مود نجات اضطراری و در مرحله تاخیر برای باز کردن درب است	OpenDelayInLvl .Evac
آسانسور در مود نجات اضطراری و در مرحله تاخیر برای خاموش کردن برق اضطراری میباشد	Evac.DelayToSafetyOf
آسانسور در مود نجات اضطراری است و عملیات نجات پایان یافته و منتظر وصل شدن برق است	Idle Evacuation
آسانسور در مود نجات اضطراری است ولی عملیات نجات به دلیل خطایی در عملکرد سیستم، کنسل شده است	Is Canceled .Evac
درب در حالت Hold است	Hold Warning Door
آسانسور بیکار است و برق موقت خاموش شده است	Mode Standby
چینش آهنرباهای CF3 اشتباه است یا خود سنسور CF3 معیوب است	Cf3 Wrong ins. Warn.
با تحریک ورودی مربوطه یا قرار دادن DIP1 = OFF آسانسور در حالت کنترل گروهی، از گروه خارج است و در حالت سیمپلکس شستی احضار نمیگیرد	Land.Cont.OffWarning
با تحریک ورودی مربوطه یا قرار دادن DIP3 = ON درب آسانسور در حالت بسته دائم است	DoorIsBlockedWarning
در کنترل گروهی، آسانسور از گروه خارج است	Group Warning Out Of
قسمت حافظه خطا میکرو معیوب است. در این حالت، آسانسور برای سرویس دهی مشکلی ندارد	.Adr EEp Warn Detect

نکات مهم نصب و راه اندازی جهت نصب تابلو

<ul style="list-style-type: none"> • محل نصب تابلو را در جایی انتخاب کنید که در معرض تابش مستقیم نور آفتاب نباشد. • مطابق استاندارد EN81 – 1 درجه حرارت موتورخانه آسانسور باید به حداقل ۵ و حداکثر ۴۵ درجه سانتیگراد محدود گردد. • برای تضمین شرایط دمایی فوق الذکر برای موارد پر ترافیک بهتر است در صورت نیاز در فصل گرما از وسایل خنک کننده مناسب برای تهویه موتورخانه استفاده شود. • برق رسانی به موتورخانه آسانسور باید توسط یک کابل مستقل با قطر مناسب انجام گیرد. • امکان دسترسی افراد غیر مسئول به تابلو نباشد. • فضای مقابل تابلو برای ایستادن و کار بر روی تابلو مناسب باشد. • تابلو در معرض باران، رطوبت و نور خورشید نباشد. • حداکثر دمای موتورخانه ۴۵ و حداقل ۵ درجه سانتی گراد باشد. 	<p>شرایط موتورخانه</p>
<ul style="list-style-type: none"> • بدنه موتور گیربکس و کابین را توسط سیمی متناسب با قطر خطوط تغذیه موتور به ارت تابلو و سپس ارت تابلو را به ارت ساختمان متصل نمایید. (در صورت نداشتن چاه ارت استاندارد در ساختمان، به هیچ وجه از نول ساختمان به عنوان ارت استفاده نکرده بلکه بطور موقت از آهنکشی چاه آسانسور به عنوان اتصال ارت استفاده کنید.) • هیچگاه اتصالات ارت را به صورت رینگ (حلقه) برقرار نکنید. همچنین از ایجاد مسیره‌های موازی برای اتصال ارت خودداری فرمایید. تمامی خطوط اتصال ارت باید بصورت ستاره در یک نقطه (شینه ارت تابلو بعنوان مرکز ستاره) بهم متصل شده و خط اصلی چاه ارت نیز باید به همین نقطه متصل گردد. • به هنگام جوشکاری با قوس الکتریکی دقت کنید جریان اتصال بدنه از گیره اتصال بدنه ترانسفورماتور جوشکاری مستقیماً و از کوتاهترین مسیر به قطعه جوشکاری منتقل گردد. در غیر اینصورت ممکن است کابل‌های ارت تابلو ناخواسته در مسیر جریان بسیار زیاد جوشکاری قرار گرفته و در مواردیکه این کابلها نازک بوده و یا چاه ارت استاندارد وجود نداشته باشد ، صدمات جدی به تابلو وارد شود. • برای جلوگیری از برق دار شدن تابلو، بدنه موتور و کابین آسانسور و همچنین به منظور کاهش نویز درسیستم حتماً از ارت مناسب استفاده نمائید. • ابتدا سیم ارت را کنترل و پس از حصول اطمینان از سالم بودن، آن را به تابلو وصل کنید تا در صورت اتصال ولتاژهای بالا به بدنه، افراد و تابلو از شوک الکتریکی محافظت شوند. حداقل قطر سیم ارت باید 18mm باشد. 	<p>ارت</p>

دفترچه راهنمای نصب و راه اندازی تابلو فرمانهای آریان آسانسور (محصول آیس)

- قبل از شروع عملیات نصب، باید نقشه، ضوابط فنی، دفترچه راهنمای تابلو و سایر دستورالعمل های داخل تابلو را بدقت مطالعه کرده و تفاوت های مربوط به مدل های مختلف تابلو را در نظر داشت.
- همیشه در حین راه اندازی الکتریکی تابلو، برق را قطع کرده و پس از اطمینان کامل از انجام صحیح کار مبادرت به وصل برق نمائید.
- اتصالات سیم ها به ترمینالها را محکم کنید. اتصالات ضعیف باعث بروز جرقه، سوختن ترمینال، ذوب شدن آنها و در نهایت آسیب دیدن و قطع شدن مدار می گردد. (از وایرشو استفاده کنید).
- توجه داشته باشید که ترمینال S2 همواره برق دار می باشد، حتی زمانی که برق تابلو قطع شده باشد.
- جهت اطمینان از برق دار بودن سیمها و خطوط الکتریکی از بکارگیری روشهای سنتی نظیر تست جرقه که سبب خرابی در بخش های الکتریکی و الکترونیکی تابلو و سیم کشی خواهد شد، جداً خودداری کنید و به جای آن حتماً از مولتی متر، تستر یا لامپ تست استفاده کنید.
- برای اجتناب از آتش سوزی و خسارات به بردهای الکترونیکی از بکار بردن سیم های افشان به جای فیوزهای شیشه ای جداً خودداری نمائید و فقط فیوزهای سالم با آمپر مناسب را جایگزین نمایید.
- از به کار بردن بی مورد پیچ گوشتی و یا سایر ابزارها در داخل بردهای تابلو غیر از تنظیم پتانسیومترها اجتناب نمائید، زیرا ممکن است باعث اتصالی و ایجاد جرقه و آسیب برد شود.
- اتصالات مدار ایمنی باید دقیقاً مطابق با نقشه انجام گیرد.
- قسمت های قدرت تابلو به هنگام اتصال به شبکه برق شهر دارای ولتاژ بالا می باشد لذا از دست زدن به آنها جداً پرهیز نمائید. (این قسمت ها شامل اتصالات فیوزهای مینیاتوری، اتصالات کنتاکتورها، ترمینالهای موتور، ترمز، مگنت درب، L5 , L6 , S7, S4 می باشد. روی برد اصلی ترمینالهای ۱۲۰ (۶۸)، ۱۱۹ (۶۹)، ۱۱۸ (۶۶)، ۱۱۷ (۷۱) و روی بردهای کنترل فاز، تغذیه و برد اصلی، ترمینالهای T ، S ، R ، BRAC ، URAC ، UR+ ، UR- ، BR+ ، BR- ، L5 ، L6 , F1, F2 , 110 AC, U1, U2, U3, U4, U5, U6, و VSC دارای ولتاژ بالا می باشند)
- هیچ گاه برای حذف قسمتهای معیوب مدار ایمنی از پل الکتریکی استفاده نکنید.
- برای اجتناب از آتش سوزی و خسارات به بردهای الکترونیکی به هیچ وجه فیوزهای شیشه ای معیوب را با سیم بندی مورد استفاده قرار ندهد و فقط فیوزهای سالم با آمپر مناسب را جایگزین نمایید.
- مسئولیت تنظیم و اطمینان از صحت عملکرد سیستمهای حفاظتی موتور نظیر کنترل فاز و عملکرد سنسور FTO به هنگام نصب بر عهده نصاب تابلوی کنترل می باشد.

- در سیستمهای مجهز به درایو کنترل سرعت، برای شیلد کابلهای قدرت منتهی به موتور و مقاومت ترمز باید از خرطومی فلزی استفاده کرده و بدنه خرطومی فلزی را از هر دو طرف به زمین وصل کنید. همچنین برای اتصال تاکو از کابل شیلددار استفاده نموده و یک سر شیلد آن را به ارت وصل کنید.
- اتصالات ترمینالهای مربوط به خطوط قدرت ورودی، موتور و مقاومت ترمز را در تابلوهای درایو دار را با دقت انجام دهید (مطمئن شوید اتصالاتتت استحکام کافی را دارند و تمام رشته های سیمها کاملا در زیر ترمینال قرار گرفته اند. همچنین در دوره های بازبینی آنها را چک کنید زیرا اتصالات ضعیف این خطوط باعث خسارات شدید به درایو کنترل سرعت خواهد شد.

نصب تابلو روی دیوار و شرایط محیطی:



- چهار عدد گوشواره در کناره های تابلو نصب شده است. آنها را باز نموده و مطابق شکل زیر نصب نمائید.
- شکل فوق گوشه سمت راست (بالا) تابلو را نشان می دهد. سایر گوشه ها را همانند این شکل آماده نصب روی دیوار نمائید. سپس با توجه به مکانهای گوشواره ها، سوراخهایی روی دیوار ایجاد نموده و با پیچهایی متناسب با قطر سوراخها، امکان نصب تابلو را روی دیوار مهیا سازید. بعد از قرار دادن تابلو روی پیچها، آنها را محکم نمائید تا تابلو بطور محکم روی دیوار قرار گیرد.
- تابلو در محل مناسب و به فاصله حدود ۱۱۰ سانتی متر از کف نصب گردد.
- تابلو در محلی قرار گیرد که اپراتور هم زمان به تابلو و موتور اشراف داشته باشد و نور کافی به تابلو بتابد.

مکان نصب تابلو

شرایط آب و هوایی در انتخاب قطر سیم تأثیرگذار می باشد. در صورتی که محل استفاده از تابلو دارای شرایط آب و هوایی خاص باشد (گرمای بیش از حد یا)، جهت انتخاب قطر سیم مناسب با واحد فنی این شرکت تماس حاصل نمائید.

نحوه انتقال و نصب سیم یا کابل

- سیمها یا کابل قدرت را باید از داخل لوله خرطومی فولادی عبور داده شود و از طرف تابلو ارت شود تا از ایجاد نویز در سیستم تابلو جلوگیری گردد.
- سیمها و کابل های قدرت باید از کوتاه ترین مسیر عبور داده شود. از خم کردن بی مورد کابلها خودداری نمایید.
- سعی شود کابل های قدرت از مسیر سیم کشی های سنسورهای 1CF , CF3 , RS12 , RS11 عبور نکند.

* جریان مصرفی موتور و مسیر سیم کشی از برق ورودی تا موتورخانه و...دیگر عوامل تاثیر گذار می باشند.
نکته مهم: قبل از راه اندازی کامل اتصالات برد کارکدک نصب شود.

انتخاب سیم قدرت و شرایط تأثیرگذار بر آن:

عامل اصلی در انتخاب قطر سیم، قدرت موتور می باشد. جدول زیر قطر پیشنهادی برای قدرتهای مختلف موتور را نشان می دهد.

ردیف	قدرت موتور (Kw)	جریان نامی (A)	قطر سیم قدرت (mm)
۱	5.5	11.5	4
۲	6.5	13.5	4
۳	7.5	15.5	4
۴	11	23	4
۵	15	30	6
۶	18.5	36	10
۷	22	43	16
۸	30	57	25
۹	37	72	25
۱۰	45	85	25

راهنمای استفاده از برد 5-CARCODEC S2:

مقدمه :

برد کارکدک بردی است که شستی های کابین آسانسور را ثبت و از طریق پورت سریال (RS485 و یا CAN BUS) به تابلو فرمان انتقال می دهد. با بکارگیری این برد ، تعداد شستی های داخل کابین را تا ۱۶ شستی می توان ارتقاء داد و با افزودن بردهای گسترش میتوان تعداد شستی ها را تا ۴۸ عدد افزایش داد.

کارهای دیگری که برد کارکدک انجام میدهد عبارتند از:

- ۱- دریافت و نمایش اطلاعات مربوط به نمراتور و جهت حرکت آسانسور از طریق پورت سریال (RS485 و یا CAN BUS)
- ۲- انتقال وضعیت سنسورها و شستی ها (STBY, FULL, OVL, PHC, DC, DO, CRV و 5KT) و جهت ریویزیون (JU1, JU2) از طریق پورت سریال (RS485 و یا CAN BUS) به تابلو فرمان (در ضمن این برد با استفاده از برد گسترش ورودی، توانایی افزودن ۸ ورودی دیگر را دارد).
- ۳- توانایی پخش موزیک از طریق کارت آوا
- ۴- توانایی تنظیم تابلو از داخل کابین بوسیله برد بلوتوث و تلفن همراه اندرویدی
- ۵- پشتیبانی از انواع درب های دارای فرمان 24 ولت
- توجه: این برد تنها از یک درب به صورت مستقیم پشتیبانی میکند. (بدون نصب رله بیرونی)
- ۶- این برد دارای خروجی OP1, OP2, OP3 میباشد.

پس از آشنایی اجمالی با برد کارکدک حال به معرفی بخش های مختلف برد کارکدک به ترتیب زیر میپردازیم :

- ورودی ها
- درب ها
- خروجی ها
- پورتهای ارتباطی با برد اصلی
- شستی ها
- دیپ سویچ ها
- کارت آوا
- برد گسترش شستی (IOC)
- برد بلوتوث

دفترچه راهنمای نصب و راه اندازی تابلو فرمانهای آریان آسانسور (محصول آلیس)

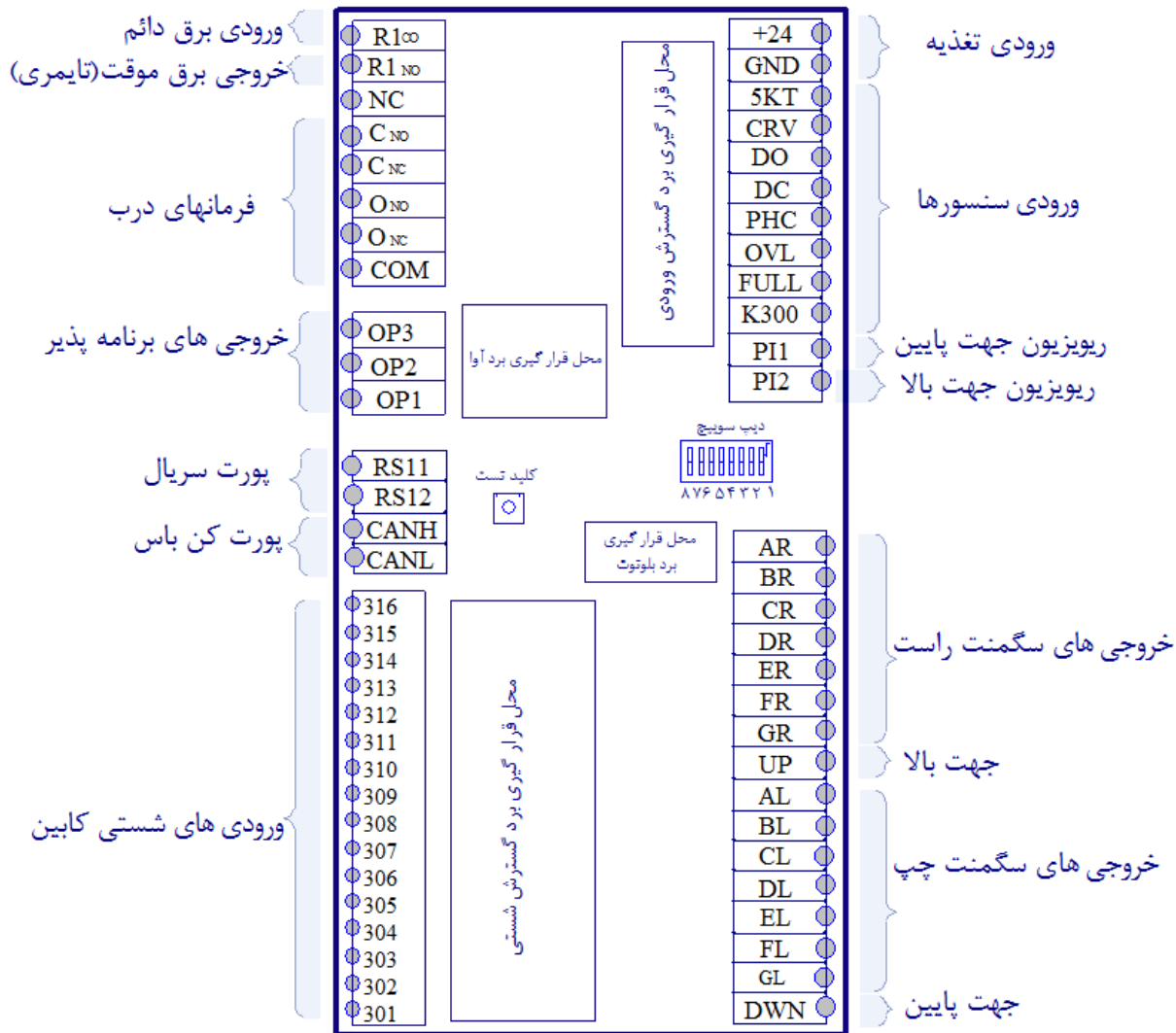

شمای برد کارکدک

ورودی های برد کارکدک:

ورودی 5KT (کنتاکت حد باز شدن درب کابین): این ورودی به کنتاکت سنسور 5KT وصل میشود. به این ترتیب که یک سر کنتاکت به ورودی 5KT و سر دیگر کنتاکت به ترمینال 51 جعبه ریویزیون متصل می گردد.

ورودی CRV (ریویزیون): در صورت استفاده از جعبه ریویزیون هیجده رشته، این ورودی به کلید ریویزیون کابین وصل میشود. به این ترتیب یک سر کلید به این ورودی و سر دیگر کلید به ترمینال 51 وصل میشود و با فعال کردن این ورودی آسانسور در مد ریویزیون قرار میگیرد و در صورت عدم استفاده از جعبه ریویزیون سریال این ورودی به ترمینال 51 جعبه ریویزیون متصل می گردد.

توجه: این ورودی در ورژن های قدیمی برد کارکدک با نام JU1 مورد استفاده قرار می گرفت در این بردها نیز در صورت عدم استفاده از جعبه ریویزیون سریال این ورودی به ترمینال 51 جعبه ریویزیون متصل می گردد.

توجه: در هنگام استفاده از جعبه ریویزیون هیجده رشته در برد Alis و D1+ باید منوی Carcodec spcl signal را فعال کنید و در ضمن در هنگام استفاده از برد اصلی آلیس، یک مرتبه آسانسور را از پایین به بالا و بالعکس در عملکرد نرمال جابه جا کنید و کیفیت خط سریال که بر روی LCD برد آلیس نوشته شده است را چک کنید که کمتر از 70 درصد نباشد و در برد D1+ نیز کیفیت چشمک زدن نمایشگر Link را چک کنید.

دفترچه راهنمای نصب و راه اندازی تابلو فرمانهای آریان آسانسور (محصول آلیس)

توجه: در صورت نیاز به خروجی های بیشتر مثلاً برای دو درب و موارد دیگر از خروجی های برنامه پذیر استفاده نمایید البته در مد کن باس که فقط با آلیس قابل پیاده سازی است، میتوانید از خروجی های سگمنت چپ نیز به عنوان خروجی برنامه پذیر استفاده کنید .
(منظور از R1c0 همان R1com می باشد)

ورودی DO (شستی باز کردن مجدد درب): این ورودی به شستی DO وصل میشود به این ترتیب که یک سر شستی DO ، به ورودی DO برد کارکدک و سر دیگر آن به ترمینال 51 جعبه ریویزیون متصل میگردد.

توجه: اگر ولتاژ 24V از این ورودی قطع شود به معنای عمل کردن شستی DO میباشد.

ورودی DC (شستی بستن درب): این ورودی به شستی DC، وصل میشود به این ترتیب که یک سر شستی DC، به ورودی DC برد کارکدک و سر دیگر آن به ترمینال 51 جعبه ریویزیون متصل میگردد.

توجه: اگر ولتاژ 24V به این ورودی وصل شود به معنای عمل کردن شستی DC میباشد.

ورودی PHC (فتوسل) : این ورودی به کنتاکت سنسور PHC وصل میشود به این ترتیب که یک سر کنتاکت به ورودی PHC و سر دیگر کنتاکت به ترمینال 51 جعبه ریویزیون متصل می گردد.

توجه: اگر ولتاژ 24V از این ورودی قطع شود به معنای عمل کردن این سنسور میباشد.

ورودی OVL (سنسور اضافه بار): این ورودی به کنتاکت سنسور OVL وصل میشود به این ترتیب که یک سر کنتاکت به ورودی OVL و سر دیگر کنتاکت به ترمینال 51 جعبه ریویزیون متصل می گردد.

توجه: اگر ولتاژ 24V به این ورودی وصل شود به معنای عمل کردن این سنسور میباشد.

ورودی FULL (سنسور ظرفیت تکمیل): این ورودی به کنتاکت سنسور FULL وصل میشود به این ترتیب که یک سر کنتاکت به ورودی FULL و سر دیگر کنتاکت به ترمینال 51 جعبه ریویزیون متصل می گردد. در آسانسورهای دو درب شستی DO2 به این ورودی بسته میشود.

ورودی K300: این ورودی به کنتاکت سویچ K300 وصل میشود به این ترتیب که یک سر کنتاکت به ورودی K300 و سر دیگر کنتاکت به ترمینال 51 جعبه ریویزیون متصل می گردد. در آسانسورهای دو درب سنسور PHC2 به این ورودی بسته میشود.

توجه: اگر ولتاژ 24V به این ورودی وصل شود به معنای عمل کردن این سویچ میباشد.

ورودی PI2 (فعال ساز ریویزیون به سمت بالا): این ورودی به کلید ریویزیون جهت بالا وصل میشود به این ترتیب که یک سر کلید، به ورودی PI2 برد کارکدک و سر دیگر آن به ترمینال 51 جعبه ریویزیون متصل میگردد.

ورودی PI1 (فعال ساز ریویزیون به سمت پایین): این ورودی به کلید ریویزیون جهت پایین وصل میشود به این ترتیب که یک سر کلید، به ورودی PI1 برد کارکدک و سر دیگر آن به ترمینال 51 جعبه ریویزیون متصل میگردد.

درب ها:

این برد توانایی پشتیبانی از دربهای با فرمان 24V را دارد. ترمینال های مربوط به درب ها عبارتند از:

COM: ورودی مشترک فرمان باز و بسته شدن درب ۱

Normal close for close door : Cnc

Normal open for close door : Cno

Normal close for open door : Onc

Normal open for open door : Ono

خروجی ها:

این برد برای نمایش توقفها و جهت حرکت آسانسور در کابین، دارای خروجی سگمنت چپ و راست میباشد و در ضمن بقیه خروجی ها به صورت دقیق در شکل بالا مشخص شده اند و در پایین توضیح مختصری داده شده است.

توجه: خروجی برنامه پذیر ۱ بصورت پیش فرض LOVL تعریف شده است و خروجی برنامه پذیر ۲ بصورت پیش فرض URA تعریف شده است.

توجه: اگر برد اصلی آلیس با ارتباط CAN Bus باشد خروجی های سگمنت چپ میتوانند به عنوان خروجی برنامه پذیر استفاده شوند.

توجه: خروجی های زیر مربوط به برق موقت میباشد:

R1co = برق دائم تابلو (L5) به این ترمینال متصل میشود.

R1no = برق تایمری کابین (L6) به این ترمینال متصل میشود.

توجه: ترمینال NC به هیچ جایی از تابلو متصل نمیشود و تنها برای ایجاد فاصله بین برق 220V و 24V قرار داده شده است.

پورت های ارتباطی با برد اصلی: این برد جهت ارتباط با برد اصلی از پورت سریال یا CAN BUS استفاده میکند.

شستی ها: این ورودی ها به شستی ها متناظر در کابین بصورت موازی متصل میشود.

دیپ سویچ ها:

دیپ سویچ ۱: این دیپ سویچ رزرو میباشد.

دیپ سویچ ۲: این دیپ سویچ برای کاهش نویز پذیری شستی ها در سایت های نویزی و در سایت دارای کلید لمسی استفاده میشود. توجه: در سایت های عادی به هیچ وجه استفاده از این دیپ سویچ توصیه نمیشود و باید این دیپ سویچ خاموش (Off) باشد.

دیپ سویچ ۳: این دیپ سویچ رزرو میباشد.

دیپ سویچ ۴: در صورت روشن شدن این دیپ سویچ، گویش برد سخنگو بر اساس شماره توقف میشود. (گویش برد سخنگو در حالت عادی بر اساس شاخص توقف ها میباشد)

دیپ سویچ ۵: در صورت روشن شدن این دیپ سویچ تاخیر در زمان اعلان گویش ها به یک پنجم حالت عادی کاهش پیدا میکند. این حالت برای آسانسورها Direct approach مناسب میباشد.

دیپ سویچ ۶: این دیپ سویچ رزرو میباشد.

دیپ سویچ ۷ و ۸: این دو دیپ سویچ برای تعیین زبان برد سخنگو استفاده میشود.

اگر دیپ سویچ ۷ و ۸ خاموش باشند برد سخنگو با زبان پارسی گویشها و موزیک ها را پخش میکند.

اگر دیپ سویچ ۷ روشن و دیپ سویچ ۸ خاموش باشد زبان برد سخنگو و موزیکها به انگلیسی تبدیل میشود.

اگر دیپ سویچ ۷ خاموش و دیپ سویچ ۸ روشن باشد زبان برد سخنگو و موزیکها به ترکی تبدیل میشود.

توجه: تنظیم دیپ سویچ های برد کارکدک باید قبل از روشن شدن برد انجام گیرد.

توجه: کلید تست، جهت تست برد کارکدک در کارخانه طراحی شده است و در حالت کار نرمال کاربردی ندارد.

برد سخنگو:

این برد جهت پخش موزیک و اعلان گویش بر روی برد کارکدک قرار میگیرد و دارای قابلیت های زیر میباشد:

- تنظیم صدای آهنگ و موزیک به صورت جداگانه
- قابلیت افزودن پیغام خوش آمدگویی و بدرقه

دفترچه راهنمای نصب و راه اندازی تابلو فرمانهای آریان آسانسور (محصول آیس)

توجه: منظور از پیغام خوش آمدگویی، افزودن یک پیغام در شروع حرکت قبل از پخش موزیک میباشد و منظور از پیغام بدرقه، افزودن یک پیغام در انتهای آهنگ بعد از اعلان توقف میباشد.

توجه: پیغام های خوش آمدگویی و بدرقه در فولدر CUSTOMER قرار میگیرد. داخل فولدر CUSTOMER ، دو فولدر با نام های END و START قرار دارد. در فولدر START ، پیغام های خوش آمدگویی و در فولدر END ، پیغام بدرقه قرار دارد.

توجه: پیغام خوش آمدگویی و بدرقه هر توقف با نام آن توقف که در فولدر FLOOR قرار دارد برابر است.
مثال : پیغام خوش آمدگویی توقف اول با نام 01 در فولدر START قرار دارد و پیغام بدرقه توقف پارکینگ با نام 0P در فولدر END قرار دارد.

مثال: ترتیب و نحوه پخش آهنگ های یک آسانسور که از توقف ۱ به توقف ۳ و سپس توقف ۵ میرود به صورت زیر است :
الف- پخش پیغام خوش آمدگویی توقف ۱ ب- پخش موزیک پ- اعلان توقف ۳ ت- پخش پیغام بدرقه توقف ۳ ث- پخش ادامه موزیک ج- پخش خوش آمدگویی توقف سوم در هنگام جهت گرفتن آسانسور چ- پخش موزیک ح- اعلان توقف ۵ خ- پخش آهنگ بدرقه توقف ۵ د- پخش ادامه موزیک به مدت 3 ± 20 ثانیه
توجه: در صورت وجود فایل پیغام های خوش آمدگویی و بدرقه برای هر توقف، پخش و اعلان میگردد.

چند ویژگی کارت آوا

- قابلیت جداسازی صدای دینگ برای جهت بالا و پایین

توجه: دینگ جهت بالا با نام DU و دینگ جهت پایین با نام DI در فولدر INFO قرار دارد.

- قابلیت پخش موزیک بر اساس شماره توقف ها یا بر اساس سگمنت چپ و راست با استفاده از دیپ سویچ ۴
- قابلیت تنظیم زبان گویش و موزیک

توجه: برای اطلاع دقیق از فرمت شاخص های پشتیبانی شده توسط AVA Card، فایل شاخص های AVA Card را مطالعه نمایید.

برد گسترش شستی:

این برد جهت پشتیبانی برد کارکدک از شستی های 316 تا 332 و یا حالت های خاص مثل شستی درب دوم بر روی برد کارکدک قرار میگیرد و پس از وصل این کارت بر روی کارکدک نیازی به تنظیم خاصی در برد اصلی نمیباشد.

توجه 1: در آسانسورهای دو درب با توجه به تنظیمات برد آیس، میتوان شستی های درب دوم را بر روی شستی های 301 تا 316 تعریف کرد. (و لزوماً نیاز به کارت گسترش شستی نیست)

توجه 2: این برد توانایی افزودن حداکثر دو عدد برد گسترش را دارد.
برد بلوتوث:

این برد جهت تنظیم برد اصلی از داخل کابین بر روی کارکدک نصب میگردد.

توجه: برد بلوتوث بر روی هدر J8 برد کارکدک نصب میگردد و در هنگام نصب برد بلوتوث بر روی برد کارکدک دقت کنید که نشانگر دایره سفیدرنگ بر روی کارکدک و بلوتوث در یک راستا قرار داشته باشند.

نحوه کار با این برد به صورت زیر میباشد:

ابتدا نرم افزار آریان بلوترم را بر روی گوشی اندرویدی خود نصب کنید و اگر ورژن نرم افزار اندروید ۶ و یا بالاتر باشد پس از نصب نرم افزار از داخل بخش Application Manager ، نرم افزار آریان بلوترم را انتخاب نمایید و از داخل تنظیمات نرم افزار آریان بلوترم گزینه Permission را انتخاب و سپس از داخل صفحه ای که باز میشود گزینه Location را فعال نمایید.

>Enable->Location->Permissions->ArianAsansor->Application manager->Applications-Settings

توجه : نرم افزار آریان بلوترم موجود هیچ تضمینی برای عملکرد صحیح بر روی نسخه های اندروید پایین تر از ۴.۱ ندارد.

دفترچه راهنمای نصب و راه اندازی تابلو فرمانهای آریان آسانسور (محصول آلیس)

پس از نصب نرم افزار آریان بلوترم، این نرم افزار را باز کنید و در ضمن به پرسش این نرم افزار مبنی بر باز کردن بلوتوث تلفن همراه خود پاسخ مثبت دهید. پس از باز کردن نرم افزار آریان بلوترم، دو گزینه بر روی آن مشاهده مینمایید:

- مد دسترسی آسان (مخصوص مشتریان شرکت آریان آسانسور)
 - مد دسترسی حرفه ای (مخصوص نیروهای پشتیبانی شرکت آریان آسانسور)
- بعد از انتخاب یکی از گزینه های بالا، با زدن دکمه Connect، نرم افزار آریان بلوترم از طریق برد بلوتوث به برد اصلی وصل میشود. در مد دسترسی حرفه ای به منوهای برد آلیس از داخل کابین دسترسی کامل دارید ولی در مد دسترسی آسان به بخشی از تنظیمات پر کاربرد برد اصلی، به صورت ساده و با زبان فارسی از داخل کابین دسترسی دارید.
- توجه: نام ماژول بلوتوث شرکت Arian Asansor Co. و رمز آن 123456 میباشد.
- در صورت عدم اتصال گوشی به برد بلوتوث، قسمتهای زیر را چک کنید:
- ۱- از بخش تنظیمات بلوتوث گوشی خود ماژول Arian Asansor Co. را جستجو کنید.
- توجه: در صورت عدم پیدا کردن ماژولی با این نام توسط گوشی همراه بخش های زیر را چک کنید:
- الف- روشن بودن برد کارکدک ب- نصب صحیح برد بلوتوث بر روی برد کارکدک
- پس از چک نمودن بخش های بالا اگر برد بلوتوث توسط تلفن همراه شناسایی نشد برد بلوتوث معیوب میباشد.
- ۲- پس از پیدا کردن برد بلوتوث از داخل تلفن همراه آنرا انتخاب نمایید و رمز 123456 را وارد نمایید.
 - ۳- سپس نرم افزار آریان بلوترم را باز نمایید و با زدن کلید Connect، سعی کنید به برد بلوتوث متصل شوید.
- توجه: در صورتی که با چندین بار زدن دکمه Connect به برد بلوتوث متصل نشدید نرم افزار آریان بلوترم را ببندید و دوباره باز کنید و مجدداً جهت اتصال به برد بلوتوث تلاش کنید.

راهنمای راه اندازی ماژول GSM مدل S1-5

مرحله اول :

- غیرفعال کردن PIN Code سیم کارت بوسیله تلفن همراه
 - تست فعال بودن سیم کارت (امکان تماس گرفتن، داشتن اعتبار کافی)
- توجه: قبل از راه اندازی ماژول GSM، از خاموش بودن تمام دیپ سوئیچها مطمئن شوید.

مرحله دوم :

سیم کارت را به صورت صحیح داخل ماژول GSM قرار داده و برد را روشن کنید. پس از حدود یک دقیقه نمایشگرهای آنتن (ANT1,ANT2,ANT3) را بر روی ماژول GSM چک کنید؛ باید حداقل یکی از نمایشگرهای آنتن روشن باشد. در غیر اینصورت با توجه به بند ۱ پیوست، محل آنتن خود را تنظیم کنید.

مرحله سوم :

با تماس با بخش انفورماتیک (یا پشتیبانی) شرکت آریان آسانسور، شماره سریال تابلو یا تابلوها و شماره های مشتری ها را در ماژول GSM تنظیم کنید. در صورت عدم امکان تماس با شرکت، می توانید شماره مشتری ها را با توجه به بند ۲ پیوست و شماره سریال تابلو یا تابلوها را با توجه به بند ۳ پیوست، تنظیم کنید.

دفترچه راهنمای نصب و راه اندازی تابلو فرمانهای آریان آسانسور (محصول آیس)

توجه ۱: قبل از انجام مرحله چهارم راه اندازی برد GSM، وارد تنظیمات تابلو شوید و از منوی System Setting، از فعال بودن آیتم GSM Data اطمینان حاصل نمایید.

توجه ۲: برای عملکرد صحیح برد GSM، باید پورت سریال RS21,RS22 ماژول GSM به پورت سریال گروهی برد اصلی (که معمولاً RS21,RS22 است) متصل باشد. در صورت اتصال صحیح پورت سریال، پس از روشن شدن کامل ماژول GSM (حدود یک دقیقه پس از اتصال تغذیه به ماژول GSM)، هر ۳۰ ثانیه نمایشگر LC چندین بار چشمک می زند.

مرحله چهارم:

برای اینکه از صحت عملکرد دستگاه GSM مطمئن شوید، یک خطا بر روی برد اصلی ایجاد کنید و منتظر بمانید. در صورت آنتن دهی مناسب، پس از حدود ۵ دقیقه خطای ایجاد شده برای افراد ثبت شده ارسال می گردد.
توجه ۱: باید خطا حداقل ۵ دقیقه بر روی برد اصلی بماند تا برای مشتری ارسال شود.
توجه ۲: برد GSM پس از پذیرش خطا، نمایشگر Error را روشن می کند.

قابلیت های ماژول GSM

- ارسال خطای لحظه ای آسانسور
- قابلیت گزارش گیری از خطاهای رخ داده در آسانسور (بند ۴ پیوست)
- دو عدد خروجی رله ای با قابلیت خاموش و روشن شدن به وسیله پیامک (بند ۵ پیوست)
- دو عدد ورودی برنامه پذیر جهت استفاده در سایت های خاص (ارسال وضعیت ورودی به وسیله پیامک به مشتریان) (بند ۶ پیوست)
- امکان درخواست کیفیت آنتن (بند ۷ پیوست)
- قابلیت تنظیم نحوه ارسال خطاهای لحظه ای (بند ۸ پیوست)

تنظیم آنتن

دیپ سوئیچ Antenna را روشن کنید و ماژول GSM را خاموش و سپس روشن کنید و منتظر بمانید تا نمایشگرهای GSMReady و SIMCARD روشن شود. حالا به آرامی محل ماژول GSM را تغییر دهید تا یکی از نمایشگرهای آنتن (ANT1، ANT2، ANT3) روشن شود. در این محل می توانید ماژول GSM خود را نصب کنید. پس از یافتن محل مناسب نصب ماژول GSM، دیپ سوئیچ مربوطه را خاموش و سپس ماژول GSM را خاموش و روشن کنید.

توجه ۱: بهتر است مشتری ماژول GSM را در محلی نصب کند که هر سه نمایشگر مربوط به آنتن روشن شود.

توجه ۲: بهتر است از سیم کارتی استفاده شود که بهترین آنتن دهی را در آن محل داشته باشد.

نحوه وارد کردن شماره مشتری

دیپ سوئیچ Tel Number را روشن کنید (در حالی که بقیه دیپ سوئیچ ها خاموش می باشند) و برد GSM را خاموش و مجدداً روشن کنید و منتظر بمانید تا نمایشگر Special به طور دائم روشن گردد. سپس دو پیام با محتوای زیر برای ماژول GSM ارسال کنید:

C1	,	Tel Number
C2	,	Tel Number

فرمت ارسال شماره مشتری ۱:

فرمت ارسال شماره مشتری ۲:

دفترچه راهنمای نصب و راه اندازی تابلو فرمانهای آریان آسانسور (محصول آیس)

ماژول GSM پس از گرفتن شماره اول، نمایشگر Customer1 و پس از گرفتن شماره دوم، نمایشگر Customer2 را روشن می کند. پس از وارد کردن دو شماره تلفن، دیپ سوئیچ Tel Number را خاموش و سپس ماژول GSM را خاموش و روشن کنید. **توجه ۱:** اگر شماره تلفن ثبت شده در ماژول GSM، در شبکه مخابرات تعریف نشده باشد، عملکرد عادی برد مختل می شود. **توجه ۲:** برای تغییر شماره مشتری ۱ یا ۲ کافی است فقط شماره تلفن آن مشتری را مجدداً طبق دستورالعمل وارد کنید. **توجه ۳:** در صورت عدم نیاز به شماره تلفن دوم، شماره تلفن ۲ را وارد نمایید.

توجه ۴: شماره تلفن به صورت زیر وارد گردد: Tel Number :09123456789

مثال: اگر شماره تلفن مشتری 1 (09123456789) باشد، پیام ارسالی به صورت زیر خواهد بود:
C1,09123456789

توجه ۵: وارد نمودن بیش از ۲ شماره تلفن تنها از طریق تماس با بخش انفورماتیک (یا پشتیبانی) شرکت آریان انجام می گیرد.

توجه ۶: برای حذف شماره تلفن مشتری ۱ و ۲، ابتدا دیپ سوئیچ Tel Number را روشن کنید و سپس ماژول GSM را خاموش و مجدداً روشن کنید و منتظر بمانید تا نمایشگر Special به طور دائم روشن گردد. پس از روشن شدن نمایشگر Special، پیامی با محتوای زیر برای ماژول GSM ارسال کنید:

CX	,	Del
----	---	-----

ماژول GSM پس از دریافت پیام، نمایشگر مربوطه را روشن می کند.

مثال: برای حذف شماره تلفن مشتری ۲، پیام زیر را برای ماژول GSM ارسال کنید:

C2	,	Del
----	---	-----

ماژول GSM بعد از دریافت پیام، نمایشگر Customer2 را روشن می کند.

توجه ۷: حذف مشتریها (به غیر از ۱ و ۲)، تنها از طریق تماس با بخش انفورماتیک (یا پشتیبانی) شرکت آریان انجام می گیرد.

نحوه وارد کردن شماره سریال تابلوها

دیپ سوئیچ Mac Address را روشن کنید و برد GSM را خاموش و مجدداً روشن نمایید. سپس منتظر بمانید تا نمایشگر Special به طور دائم روشن گردد. سپس با توجه به تعداد آسانسورها یک پیام با محتوای زیر برای ماژول GSM ارسال نمایید:

تعداد آسانسور یک عدد باشد:

MAC1, Serial Tablo1

تعداد آسانسور دو عدد باشد:

MAC1, Serial Tablo1 , MAC2, Serial Tablo2

تعداد آسانسور سه عدد باشد:

MAC1, Serial Tablo1 , MAC2, Serial Tablo2, MAC3, Serial Tablo3

تعداد آسانسور چهار عدد باشد:

MAC1, Serial Tablo1 , MAC2, Serial Tablo2, MAC3, Serial Tablo3, MAC4, Serial Tablo4

توجه: شماره سریال تابلو عددی بین ۳ تا ۱۶ رقم می باشد و در صورتی که تعداد ارقام کمتر از ۳ رقم یا بیشتر از ۱۶ رقم باشد شماره سریال ثبت نمی گردد.

توجه: ماژول GSM با دریافت صحیح شماره سریال تابلو ۱، نمایشگر ANT1 را روشن می کند و با دریافت صحیح شماره سریال تابلو ۲، نمایشگر ANT2 را روشن می کند و با دریافت صحیح شماره سریال تابلو ۳، نمایشگر ANT3 را روشن می کند و با دریافت صحیح شماره سریال تابلو ۴، نمایشگر Link1 را روشن می کند.

دفترچه راهنمای نصب و راه اندازی تابلو فرمانهای آریان آسانسور (محصول آیس)

توجه: MAC1 برای آسانسور با Self Address=32، MAC2 برای آسانسور با Self Address=33، MAC3 برای آسانسور با Self Address=34 و MAC4 برای آسانسور با Self Address=35 استفاده می شود.

مثال: اگر برد GSM به یک تابلو (Single) با شماره سریال 3456714 متصل باشد، در این صورت شماره سریال تابلو با یک پیامک با محتوای زیر ثبت می شود و پس از ثبت شماره تلفن در ماژول GSM، نمایشگر ANT1 روشن می شود:
MAC1,3456714

درخواست حافظه خطا

در صورت ارسال یک پیامک با محتوای "سه رقم آخر سریال تابلو، E" از سوی مشتری ۱ یا ۲ به ماژول GSM، ۱۰ خطای آخر رخ داده به درخواست کننده پیامک ارسال می شود.

توجه: اگر تابلو Single باشد، مشتری ۱ یا ۲ می توانند به جای پیغام بالا، تنها از پیغام "E" استفاده کنند.

توجه: به غیر از مشتری ۱ و ۲، بقیه مشتریان می توانند در صورت ثبت شماره در سرور آریان، با توجه به دفترچه راهنمای جامع ماژول GSM این درخواست را انجام دهند.

نحوه فعال نمودن رله ها

با ارسال پیغام های زیر از سوی مشتری ۱ یا مشتری ۲ به ماژول GSM، رله های این برد فعال یا غیر فعال می گردند:

فرمان	K11	K10	K21	K20
عملکرد	فعال شدن رله K1	غیر فعال شدن رله K1	فعال شدن رله K2	غیر فعال شدن رله K2

توجه: پس از انجام درخواست بالا از سوی GSM، پیام پذیرفته شدن درخواست به درخواست کننده ارسال می گردد.

توجه: به غیر از مشتری ۱ و ۲، بقیه مشتریان می توانند در صورت ثبت شماره در سرور آریان، با توجه به دفترچه راهنمای جامع ماژول GSM، این درخواست را انجام دهند.

ورودی های IN1, IN2

ورودی های برد GSM به وسیله جامپر JP1 قابل تنظیم بصورت Active low یا Active High هستند؛ اگر جامپر JP1 به سمت علامت + (مثبت) مونتاژ گردد، ورودی ها Active High می باشند (یعنی با وارد کردن ولتاژ +24V فعال می گردند) و اگر جامپر JP1 به سمت علامت - (منفی) مونتاژ گردد، ورودی ها Active Low می باشند.

توجه: در صورت تغییر در ورودی های برد GSM، پیامک تغییر به مشتری ۱ و ۲ و بقیه مشتریان در صورت ثبت در سرور آریان ارسال می گردد. در صورتی که هر یک از ورودی های IN1 یا IN2 فعال یا غیر فعال گردد، پیغام های زیر به مشتریان ارسال می گردد:

Arian Asansor Co. In1: On, In2: On	اگر IN1 و IN2 فعال شوند
Arian Asansor Co. In1: Off, In2: Off	اگر IN1 و IN2 غیر فعال شوند
Arian Asansor Co. In1: On, In2: Off	اگر IN1 فعال و IN2 غیر فعال شود
Arian Asansor Co. In1: Off, In2: On	اگر IN1 غیر فعال و IN2 فعال شود

درخواست کیفیت آنتن

در صورت ارسال یک پیامک با محتوای "A" از سوی مشتری ۱ یا ۲ به ماژول GSM، کیفیت آنتن دهی محل قرارگیری ماژول GSM برای درخواست کننده ارسال می گردد.
توجه: به غیر از مشتری ۱ و ۲، بقیه مشتریان می توانند در صورت ثبت در سرور آریان، با توجه به دفترچه راهنمای جامع ماژول GSM، این درخواست را انجام دهند.

قابلیت تنظیم نحوه ارسال خطاهای لحظه ای

الف - ارسال خطاها به صورت مختصر

در صورت ارسال یک پیامک با محتوای "S" از سوی مشتری ۱ یا ۲ به ماژول GSM، خطاهای لحظه ای زیر برای مشتری ۱ و ۲ و دیگر مشتریان ارسال نمی گردد:

Opening TimeOut Error

Closing TimeOut Error

OverLoad Error

و در ضمن، در صورت رخ دان خطاهای بالا، نمایشگر Error نیز روشن نمی گردد.

توجه: به صورت پیش فرض، خطاها به صورت خلاصه ارسال می گردد.

توجه: پس از انجام درخواست بالا از سوی GSM، پیام پذیرفته شدن درخواست به درخواست کننده ارسال می گردد.

ب - ارسال خطاها به صورت کامل

در صورت ارسال یک پیامک با محتوای "F" از سوی مشتری ۱ یا ۲، تمام خطاهای لحظه ای برای مشتری ۱ و ۲ و دیگر مشتریان ارسال می گردد.

توجه: پس از انجام درخواست بالا از سوی GSM، پیام پذیرفته شدن درخواست به درخواست کننده ارسال می گردد.

توجه: به غیر از مشتری ۱ و ۲، بقیه مشتریان می توانند در صورت ثبت در سرور آریان، با توجه به دفترچه راهنمای جامع ماژول GSM، این درخواست را انجام دهند.

لیست کامل پارامترهای کاربردی برد آیس:

ساختار منوهای برد اصلی به فرمت زیر می باشد:

منوهای اصلی

منوهای میانی

زیر منوها

Setting → Basic Setting:

```
Settings
Basic Settings
Number Of Stops
8
```

➤ Setting → Basic Setting → Number of Stops

Parameter Name	Setting Range	Default
Number of Stops	2 ~ 32	8
تعیین تعداد توقف های آسانسور		

➤ Setting → Basic Setting → Service Type

```
Settings
Basic Settings
Service Type
Down Collective
```

Parameter Name	Setting Range	Default
Service Type	000)Down Collective 001)Selective Collecti. 002)Full Collective 003)Push Button	Down Collective

نوع سرویس دهی به شستی های احضار:

Down Collective : یک شستی در طبقات و پاسخگویی به شستی های احضار از بالاترین طبقه به سمت پایین ترین شستی احضار فعال شده

Selective Collecti. : دو شستی در طبقات و پاسخگویی به شستی های احضار مطابق با جهت آسانسور

Full Collective : یک شستی در طبقات و پاسخگویی به شستی های احضار در هر دو جهت بدون الویت

Push Button : یک شستی در طبقات و پاسخگویی به اولین شستی احضار تا پاسخگویی کامل

➤ Setting → Basic Setting → MainFl DownCollectiv

```
Settings
Basic Settings
MainFl DownCollectiv
Disable
```

Parameter Name	Setting Range	Default
MainFl DownCollectiv	1 to number of stop	Disable

در مد سرویس دهی DownCollective در صورتی که این منو را برای طبقه ای تعریف نمایید سرویس دهی در طبقات بالاتر از آن بصورت DownCollective و در طبقات پایین تر از آن بصورت UP تغییر می کند.

دفترچه راهنمای نصب و راه اندازی تابلو فرمانهای آریان آسانسور (محصول آیس)

➤ Setting → Basic Setting → Select Encoder/CF3

```
Settings
Basic Settings
Select Encoder/CF3
001) CF3
```

Parameter Name	Setting Range	Default
Select Encoder/CF3	Encoder CF3	CF3
<p>تعیین روش دور اندازی آسانسور Encoder : دور اندازی با پالس انکودر موتور (در این حالت تمامی تنظیمات مربوط Learn باید انجام شود، انجام این تنظیمات فقط توسط کارکنان خدمات پس از فروش انجام می شود) CF3: دور اندازی توسط سنسور و آهنربا</p>		

➤ Setting → Basic Setting → Standby Time

```
Settings
Basic Settings
Standby Time
0Min 30S 0Msec
```

Parameter Name	Setting Range	Default
Standby Time	0 to 60 Sec	30 Sec
<p>مدت زمان تاخیر رفتن به مد Standby بعد از توقف و باز کردن درب ها ، جهت خاموش نمودن روشنایی حین حرکت و فن موتور</p>		

➤ Setting → Basic Setting → Set Date And Time

```
Settings
Basic Settings
Set Date And Time
2015.11.26 14:28:24
```

Parameter Name	Setting Range	Default
Set Date And Time	YYYY-MM-DD 00:00:00	YYYY-MM-DD 00:00:00
<p>تنظیمات تاریخ و ساعت (میلادی)</p>		

Setting → Serial Setting:

➤ Setting → Serial Setting → Carcodec Exist

```
Settings
Serial Settings
Carcodec Exist
001) Yes
```

Parameter Name	Setting Range	Default
Carcodec Exist	000)NO 001)YES	000) NO
وجود و عدم وجود مازول کارکدک، در پروژه های کنترل گروهی در صورتی که آسانسور فاقد مازول کارکدک می باشد، این پارامتر را بروی NO تنظیم نمایید		

➤ Setting → Serial Setting → Carcodec Rs485 Port

```
Settings
Serial Settings
Carcodec Rs485 Port
001) Rs1x
```

Parameter Name	Setting Range	Default
Carcodec Rs485 Port	000)None 001)RS1X 002)RS2X 003)RS3X	001)RS1X
تعریف پورت سریال کارکدک		

➤ Setting → Serial Setting → Group Rs485 Port

```
Settings
Serial Settings
Group Rs485 Port
000) None
```

Parameter Name	Setting Range	Default
Group Rs485 Port	000)None 001)RS1X 002)RS2X 003)RS3X	000)None
تعریف پورت سریال کنترل گروهی		

دفترچه راهنمای نصب و راه اندازی تابلو فرمانهای آریان آسانسور (محصول آیس)

➤ Setting → Serial Setting → GSM Packet

```
Settings
Serial Settings
GSM Packet
000) Disable
```

Parameter Name	Setting Range	Default
GSM Packet	000)Disable 001)Enable	000)Disable

در صورتی که تابلو مجهز به ماژول GSM می باشد، جهت فعال سازی این منو را بروی Enable تنظیم نمایید.

➤ Setting → Serial Setting → Select Carcodec Type

```
Settings
Serial Settings
Select Carcodec Type
New
```

Parameter Name	Setting Range	Default
Select Carcodec Type	New, old	New

انتخاب نوع کارکدک (Car S1-X = NEW) , (Car V2 = old)

➤ Setting → Travel Setting → Max Travel Time

```
Settings
Travel Settings
Max Travel Time
0Min 32S 0Msec
```

Parameter Name	Setting Range	Default
Max Travel Time	0M 0S 100ms to 2M 0S 0ms	0M 32S 0ms

حداکثر زمان مجاز حرکت آسانسور، پس از پایان این مدت زمان و رسیدن به طبقه ی مقصد خطای Travel Error صادر می شود.

➤ Setting → Travel Setting → Auto Leveling Speed

```
Settings
Travel Settings
Auto Leveling Speed
V0
```

Parameter Name	Setting Range	Default
Auto Leveling Speed	V0 VR	V0

تعیین سرعت آسانسور در مد ریویزیون پس از رسیدن به سوئیچ های CA1, CN1 تا لول طبقه

دفترچه راهنمای نصب و راه اندازی تابلو فرمانهای آریان آسانسور (محصول آیس)

➤ Setting → Travel Setting → Power Up Calibration

Settings
Travel Settings
Power Up Calibration
Yes

Parameter Name	Setting Range	Default
Power Up Calibration	YES,NO	YES

در صورتی که این منو بروی YES تنظیم شود در هر بار ریست شدن برد اصلی ، عملیات شناسایی بصورت اجباری انجام می شود.

➤ Setting → Travel Setting → Calibration Speed

Settings
Travel Settings
Calibration Speed
V1

Parameter Name	Setting Range	Default
Calibration Speed	V0,V1,V2,V3	V1

تعیین سرعت مد شناسایی

قبل از عملیات شناسایی، حتماً از صحت عملکرد سوئیچ های دورانداز و همچنین فواصل نصب آنها برای هر سرعت اطمینان حاصل کنید.

➤ Setting → Travel Setting → Auto Relevel

Settings
Travel Settings
Auto Relevel
No

Parameter Name	Setting Range	Default
Auto Relevel	YES NO	NO

تعریف مد Re-Level در آسانسورهایی که دارای سنسور Re-Level می باشند.

فعال شدن این ویژگی منوط به تعریف ورودی های سنسورهای آن می باشد.

آسانسورهای هیدرولیک:

- در آسانسور هیدرولیک در صورتی که این ویژگی فعال شود فقط نیاز به تعریف ورودی سنسور Up ReLevel می باشد.
- در صورتی که عملیات Re-Leveling با درب بسته انجام می شود چیدن آهنربای Re-Level فقط در پایین ترین طبقه الزامی می باشد.
- در صورتی که عملیات Re-Leveling با درب باز انجام می شود چیدن آهنربای Re-Level در تمامی طبقات در محدوده ی آهنربای لول الزامی می باشد.

دفترچه راهنمای نصب و راه اندازی تابلو فرمانهای آریان آسانسور (محصول آیس)

➤ Setting → Travel Setting → Used V0 With Relevel

```
Settings
Travel Settings
Use V0 With Relevel
000)No
```

Parameter Name	Setting Range	Default
Used V0 With Relevel	000)No 001)YES	NO
انجام عملیات Relevel با سرعت V0		

➤ Setting → Travel Setting → RelvlWith Lvl Sensor

```
Settings
Travel Settings
RelvlWith Lvl Sensor
000)No
```

Parameter Name	Setting Range	Default
RelvlWith Lvl Sensor	000)No 001)YES	000)NO
<p>در صورتی که این منو بروی YES قرار بگیرد عملیات Relevel توسط سنسور لول انجام می شود و نیازی به چیدمان آهنربای Relevel در طبقات نمی باشد، در صورتی که آسانسور از ناحیه لول طبقه خارج شود، فرمان Close صادر شده و عملیات Relevel انجام می پذیرد.</p> <p>توجه:</p> <p>➤ چیدن آهنربای ReLevel در پایین ترین طبقه الزامی می باشد.</p>		

➤ Setting → Travel Setting → Leveling Time

```
Settings
Travel Settings
Leveling Time
0Min 30Sec 0Msec
```

Parameter Name	Setting Range	Default
Leveling Time	0M 0S 0ms to 1M 38S 440ms	0M 30S 0ms
حداکثر زمان مجاز حرکت با سرعت کند یا V0		

➤ Setting → Travel Setting → ABS Non Speed Time

```
Settings
Travel Settings
ABS Non Speed Time
2 Sec 0Msec
```

Parameter Name	Setting Range	Default
ABS Non Speed Time	0 S 500ms to 2 S 0 ms	2 S 0 ms
در مد اضطراری دستی (حرکت دستی) در صورتی که پس از گذشت مد زمان این منو پالس انکودر دریافت نشود عملیات حرکت دستی متوقف می شود.		

Setting → Door In General:

- Setting → Door In General → Wait To Close

```
Settings
Door In General
Wait To Close
  OMin 20Sec  0Msec
```

Parameter Name	Setting Range	Default
Wait To Close	0M 0S 0ms to 0M 50S 0ms	0M 20S 0ms
حداکثر زمان انتظار برای بسته شدن درب ها، پس از اتمام این زمان و بسته نشدن درب ها تمامی شستی ها کنسل می شوند.		

- Setting → Door In General → Passenger Time

```
Settings
Door In General
Passenger Time
  3Sec  0Mse
```

Parameter Name	Setting Range	Default
Passenger Time	0M 0S 0ms to 0M 25S 0ms	0M 3S 0ms
مدت زمان مجاز مسافر گیری و حرکت بعدی		

- Setting → Door In General → Revision Door Operat

```
Settings
Door In General
Revision Door Operat
No
```

Parameter Name	Setting Range	Default
Revision Door Operat	YES, NO	NO
بستن درب آسانسور در مد ریویزیون . در صورتی که این بروی YES تنظیم شده باشد ، بمحض اینکه آسانسور در حالت بازرسی قرار گیرد درب آسانسور بصورت اتوماتیک بسته می شود.		

دفترچه راهنمای نصب و راه اندازی تابلو فرمانهای آریان آسانسور (محصول آیس)

➤ Setting → Door In General → Door Reverse

```
Settings
Door In General
Door Reverse
No
```

Parameter Name	Setting Range	Default
Door Reverse	YES, NO	NO

در مد انتخاب شستی در صورتی که این منو بروی YES تنظیم شود ، درب های آسانسور بصورت الکلنگی عملکرد پیدا می کنند.
برای مثال :
درب اول طبقه ی همکف بسته است و درب دوم همکف باز است ، در صورتی که درب اول RE-OPEN گردد (شستی احضار آن فعال شود) ، درب دوم بسته می شود. و بالعکس.

➤ Setting → Door In General → Door Hold Time

```
Settings
Door In General
Door Hold Time
1Min 0S 0Msec
```

Parameter Name	Setting Range	Default
Door Hold Time	0M 0S 100ms to 2M 0S 0ms	1M 0S 0ms

مدت زمان تاخیر در بسته شدن درب در مد Door Hold

Setting → Door Side1:

➤ Setting → Door Side1 → Door Number 1

```
Settings
Door Side1
Door Number 1
Automatic
```

Parameter Name	Setting Range	Default
Door Number 1	Simple,Semi Automatic,Automatic	Automatic

نوع درب : ساده ، نیمه اتوماتیک ، اتوماتیک

دفترچه راهنمای نصب و راه اندازی تابلو فرمانهای آریان آسانسور (محصول آیس)

➤ Setting → Door Side1 → Door1Distributi.0801

```
Settings
Door Side1
Door1Distributi.0801
  1 1 1 1 1 1 1 1
```

Parameter Name	Setting Range	Default
Door1Distributi.0801	00000000 to 11111111	11111111

در آسانسورهای دارای بیش از یک درب (انتخاب شستی و تونلی) ، وضعیت درب اول در طبقات ۱ تا ۸ را در این منو با توجه به تعاریف شستی ها مشخص نمایید.

➤ Setting → Door Side1 → Door1Distributi.1609

```
Settings
Door Side1
Door1Distributi.1609
  1 1 1 1 1 1 1 1
```

Parameter Name	Setting Range	Default
Door1Distributi.1609	00000000 to 11111111	11111111

در آسانسورهای دارای بیش از یک درب (انتخاب شستی و تونلی) ، وضعیت درب اول در طبقات 9 تا 16 را در این منو با توجه به تعاریف شستی ها مشخص نمایید.

➤ Setting → Door Side1 → Door1Distributi.2417

```
Settings
Door Side1
Door1Distributi.2417
  1 1 1 1 1 1 1 1
```

Parameter Name	Setting Range	Default
Door1Distributi.2417	00000000 to 11111111	11111111

در آسانسورهای دارای بیش از یک درب (انتخاب شستی و تونلی) ، وضعیت درب اول در طبقات 17 تا 24 را در این منو با توجه به تعاریف شستی ها مشخص نمایید.

دفترچه راهنمای نصب و راه اندازی تابلو فرمانهای آریان آسانسور (محصول آیس)

➤ Setting → Door Side1 → Door1Distributi.3225

```
Settings
Door Side1
Door1Distributi.3225
1 1 1 1 1 1 1 1
```

Parameter Name	Setting Range	Default
Door1Distributi.3225	00000000 to 11111111	11111111

در آسانسورهای دارای بیش از یک درب (انتخاب شستی و تونلی) ، وضعیت درب اول در طبقات 25 تا 32 را در این منو با توجه به تعاریف شستی ها مشخص نمایید.

➤ Setting → Door Side1 → Door1 Unload Method

```
Settings
Door Side1
Door1 Unload Method
Loaded
```

Parameter Name	Setting Range	Default
Door1 Unload Method	69,69 With Delay,68,68 With Delay, Loaded	Loaded

روش خارج نمودن درب اول از زیر بار

➤ Setting → Door Side1 → Door1 Unload 68 Time

```
Settings
Door Side1
Door1 Unload 68 Time
0Sec 0Mse
```

Parameter Name	Setting Range	Default
Door1 Unload 68 Time	0M 0S 0ms to 0M 3S 0ms	0M 0S 0ms

مدت زمان زیر بار قرار دادن درب اول پس از دریافت سیگنال 68

➤ Setting → Door Side1 → Door1 Unload 69 Time

```
Settings
Door Side1
Door1 Unload 69 Time
0Sec 0Mse
```

Parameter Name	Setting Range	Default
Door1 Unload 68 Time	0M 0S 0ms to 0M 3S 0ms	0M 0S 0ms

مدت زمان زیر بار قرار دادن درب اول پس از دریافت سیگنال 69

دفترچه راهنمای نصب و راه اندازی تابلو فرمانهای آریان آسانسور (محصول آیس)

➤ Setting → Door Side1 → Door1 Open Sensor

```
Settings
Door Side1
Door1 Open Sensor
Time
```

Parameter Name	Setting Range	Default
Door1 Open Sensor	Time,5kt	Time
نحوه تشخیص باز شدن کامل درب اول		

➤ Setting → Door Side1 → Door1 Close Sensor

```
Settings
Door Side1
Door1 Close Sensor
69
```

Parameter Name	Setting Range	Default
Door1 Close Sensor	69,Time,6kt	69
<p>نحوه تشخیص بسته شدن کامل درب اول</p> <p>نکته ۱: در صورتی که آسانسور دارای دو یا سه درب می باشد و درب ها دارای لیمیت سوئیچ حد بسته می باشد و مورد استفاده قرار می گیرند ، حتماً این منو را بروی 6kt تنظیم نمایید.</p> <p>نکته ۲: در صورتی که آسانسور دارای دو یا سه درب می باشد و درب ها فاقد لیمیت سوئیچ حد بسته می باشد و یا مورد استفاده قرار نمی گیرند ، حتماً این منو را بروی Time تنظیم نمایید.</p> <p>نکته ۳: در صورتی که آسانسور دارای دو یا سه درب می باشد و این منو بروی ۶۹ تنظیم شده باشد، برد اصلی بصورت اتوماتیک خطای Menu Error را صادر می کند.</p>		

➤ Setting → Door Side1 → Door1 Operation Time

```
Settings
Door Side1
Door1 Operation Time
4Sec 0Mse
```

Parameter Name	Setting Range	Default
Door1 Operation Time	0M 0S 100ms to 0M 10S 0ms	0M 4S 0ms
مدت زمان تخمینی حرکت کامل درب اول به هنگام باز و بسته شدن		

دفترچه راهنمای نصب و راه اندازی تابلو فرمانهای آریان آسانسور (محصول آیس)

➤ Setting → Door Side1 → Trac.CloseProt.Time1

```
Settings
Door Side1
Trac.CloseProt.Time1
6 Sec 0Msec
```

Parameter Name	Setting Range	Default
Trac.closeProt.Time1	0M 0S 100ms to 0M 10S 0ms	0M 6S 0ms
حداکثر زمان انتظار برای دریافت سیگنالی مبنی بر بسته شدن درب اول		

➤ Setting → Door Side1 → Trac.OpenProt.Time1

```
Settings
Door Side1
Trac.OpenProt. Time1
6 Sec 0Msec
```

Parameter Name	Setting Range	Default
Trac.openProt.Time1	0M 0S 100ms to 0M 10S 0ms	0M 6S 0ms
حداکثر زمان انتظار برای دریافت سیگنالی مبنی بر باز شدن درب اول		

➤ Setting → Door Side1 → URA Protection Time1

```
Settings
Door Side1
URA Protection Time1
0Min 10Sec 0Msec
```

Parameter Name	Setting Range	Default
URA Protection Time1	0M 0S 0ms to 0M 30S 0ms	0M 10S 0ms
حداکثر زمان قابل قبول برای تکمیل مدار ایمنی بعد از فعال شدن URA درب اول		

➤ Setting → Door Side1 → Door1 Park

```
Settings
Door Side1
Door1 Park
No
```

Parameter Name	Setting Range	Default
Door1 Park	YES,NO	NO
فعال و غیر فعال شدن بسته شدن درب اول پس از مدت زمان مشخص شده در پارامتر Door1 Park Time		

دفترچه راهنمای نصب و راه اندازی تابلو فرمانهای آریان آسانسور (محصول آیس)

➤ Setting → Door Side1 → Door1 Park Time

```
Settings
Door Side1
Door1 Park Time
0Min 30S 0Msec
```

Parameter Name	Setting Range	Default
Door1 Park Time	0M 0S 0ms to 10M 0S 0ms	0M 30S 0ms
مدت زمان انتظار برای بسته شدن درب اول		

Setting → Door Side2:

➤ Setting → Door Side2 → Door Number 2

```
Settings
Door Side2
Door Number 2
Automatic
```

Parameter Name	Setting Range	Default
Door Number 2	Simple,Semi Automatic,Automatic	Automatic
نوع درب: ساده، نیمه اتوماتیک، اتوماتیک		

➤ Setting → Door Side2 → Door2Distributi.0801

```
Settings
Door Side2
Door2Distributi.0801
0 0 0 0 0 0 0 0
```

Parameter Name	Setting Range	Default
Door2Distributi.0801	00000000 to 11111111	00000000
در آسانسورهای دارای بیش از یک درب (انتخاب شستی و تونلی)، وضعیت درب دوم در طبقات ۱ تا ۸ را در این منو با توجه به تعاریف شستی ها مشخص نمایید.		

➤ Setting → Door Side2 → Door2Distributi.1609

```
Settings
Door Side2
Door2Distributi.1609
0 0 0 0 0 0 0 0
```

دفترچه راهنمای نصب و راه اندازی تابلو فرمانهای آریان آسانسور (محصول آیس)

Parameter Name	Setting Range	Default
Door2Distributi.1609	00000000 to 11111111	00000000
در آسانسورهای دارای بیش از یک درب (انتخاب شستی و تونلی) ، وضعیت درب دوم در طبقات 9 تا 16 را در این منو با توجه به تعاریف شستی ها مشخص نمایید.		

➤ Setting → Door Side2 → Door2Distributi.2417

```
Settings
Door Side2
Door2Distributi.2417
0 0 0 0 0 0 0 0
```

Parameter Name	Setting Range	Default
Door2Distributi.2417	00000000 to 11111111	00000000
در آسانسورهای دارای بیش از یک درب (انتخاب شستی و تونلی) ، وضعیت درب دوم در طبقات 17 تا 24 را در این منو با توجه به تعاریف شستی ها مشخص نمایید.		

➤ Setting → Door Side2 → Door2Distributi.3225

```
Settings
Door Side2
Door2Distributi.3225
0 0 0 0 0 0 0 0
```

Parameter Name	Setting Range	Default
Door2Distributi.3225	00000000 to 11111111	00000000
در آسانسورهای دارای بیش از یک درب (انتخاب شستی و تونلی) ، وضعیت درب دوم در طبقات 25 تا 32 را در این منو با توجه به تعاریف شستی ها مشخص نمایید.		

➤ Setting → Door Side2 → Door2 Unload Method

```
Settings
Door Side2
Door2 Unload Method
Loaded L
```

Parameter Name	Setting Range	Default
Door2 Unload Method	69,69 With Delay,68,68 With,Delay,Loaded	Loaded
روش خارج نمودن درب دوم از زیر بار		

دفترچه راهنمای نصب و راه اندازی تابلو فرمانهای آریان آسانسور (محصول آیس)

➤ Setting → Door Side2 → Door2 Unload 68 Time

```
Settings
Door Side2
Door2 Unload 68 Time
0Sec 0Mse
```

Parameter Name	Setting Range	Default
Door2 Unload 68 Time	0M 0S 0ms to 0M 3S 0ms	0M 0S 0ms

مدت زمان زیر بار قرار دادن درب دوم پس از دریافت سیگنال ۶۸

➤ Setting → Door Side2 → Door2 Unload 69 Time

```
Settings L
Door Side2
Door2 Unload 69 Time
0Sec 0Mse
```

Parameter Name	Setting Range	Default
Door2 Unload 68 Time	0M 0S 0ms to 0M 3S 0ms	0M 0S 0ms

مدت زمان زیر بار قرار دادن درب دوم پس از دریافت سیگنال ۶۹

➤ Setting → Door Side2 → Door2 Open Sensor

```
Settings
Door Side2
Door2 Open Sensor
Time
```

Parameter Name	Setting Range	Default
Door2 Open Sensor	Time,5kt	Time

نحوه تشخیص باز شدن کامل درب دوم

➤ Setting → Door Side2 → Door2 Close Sensor

```
Settings
Door Side2
Door2 Close Sensor
69
```

Parameter Name	Setting Range	Default
Door2 Close Sensor	69,Time,6kt	69

نحوه تشخیص بسته شدن کامل درب دوم

نکته ۱: در صورتی که آسانسور دارای دو یا سه درب می باشد و درب ها دارای لیمیت سوئیچ حد بسته می باشد و مورد استفاده قرار می گیرند ، حتماً این منو را بروی 6kt تنظیم نمایید.
نکته ۲: در صورتی که آسانسور دارای دو یا سه درب می باشد و درب ها فاقد لیمیت سوئیچ حد بسته می باشد و یا مورد استفاده قرار نمی گیرند ، حتماً این منو را بروی Time تنظیم نمایید.

دفترچه راهنمای نصب و راه اندازی تابلو فرمانهای آریان آسانسور (محصول آیس)

➤ Setting → Door Side2 → Door2 Operation Time

```
Settings
Door Side2
Door2 Operation Time
4Sec 0Mse
```

Parameter Name	Setting Range	Default
Door2 Operation Time	0M 0S 100ms to 0M 10S 0ms	0M 4S 0ms
مدت زمان تخمینی حرکت کامل درب دوم به هنگام باز و بسته شدن		

➤ Setting → Door Side2 → Trac.CloseProt.Time2

```
Settings
Door Side2
Trac.CloseProt.Time2
6 Sec 0Msec
```

Parameter Name	Setting Range	Default
Trac.CloseProt.Time2	0M 0S 100ms to 0M 10S 0ms	0M 6S 0ms
حداکثر زمان انتظار برای دریافت سیگنالی مبنی بر بسته شدن درب دوم		

➤ Setting → Door Side2 → Trac.OpenProt.Time2

```
Settings
Door Side2
Trac.OpenProt. Time2
6 Sec 0Msec
```

Parameter Name	Setting Range	Default
Trac.OpenProt.Time2	0M 0S 100ms to 0M 10S 0ms	0M 6S 0ms
حداکثر زمان انتظار برای دریافت سیگنالی مبنی بر باز شدن درب دوم		

➤ Setting → Door Side2 → URA Protection Time2

```
Settings
Door Side2
URA Protection Time2
0Min 10Sec 0Msec
```

Parameter Name	Setting Range	Default
URA Protection Time2	0M 0S 0ms to 0M 30S 0ms	0M 10S 0ms
حداکثر زمان قابل قبول برای تکمیل مدار ایمنی بعد از فعال شدن URA درب دوم		

دفترچه راهنمای نصب و راه اندازی تابلو فرمانهای آریان آسانسور (محصول آیس)

➤ Setting → Door Side2 → Door2 Park

```
Settings
Door Side2
Door2 Park
No
```

Parameter Name	Setting Range	Default
Door2 Park	YES,NO	NO
فعال و غیر فعال شدن بسته شدن درب دوم پس از مدت زمان مشخص شده در پارامتر Door2 Park Time		

➤ Setting → Door Side2 → Door2 Park Time

```
Settings
Door Side2
Door2 Park Time
  OMin 30S  OMsec
```

Parameter Name	Setting Range	Default
Door2 Park Time	0M 0S 0ms to 10M 0S 0ms	0M 30S 0ms
مدت زمان انتظار برای بسته شدن درب دوم		

Setting → Door Side3:

➤ Setting → Door Side3 → Door Number 3

```
Settings
Door Side3
Door 3 Type
Automatic
```

Parameter Name	Setting Range	Default
Door Number 3	Simple,Semi Automatic,Automatic	Automatic
نوع درب : ساده ، نیمه اتوماتیک ، اتوماتیک		

➤ Setting → Door Side3 → Door3Distributi.0801

```
Settings
Door Side3
Door3Distributi.0801
  0 0 0 0 0 0 0 0
```

Parameter Name	Setting Range	Default
Door3Distributi.0801	00000000 to 11111111	00000000
در آسانسورهای دارای بیش از یک درب (انتخاب شستی و تونلی) ، وضعیت درب سوم در طبقات ۱ تا ۸ را در این منو با توجه به تعاریف شستی ها مشخص نمایید.		

دفترچه راهنمای نصب و راه اندازی تابلو فرمانهای آریان آسانسور (محصول آیس)

➤ Setting → Door Side3 → Door3Distributi.1609

```
Settings          L
Door Side3
Door3Distributi.1609
0 0 0 0 0 0 0 0
```

Parameter Name	Setting Range	Default
Door3Distributi.1609	00000000 to 11111111	00000000

در آسانسورهای دارای بیش از یک درب (انتخاب شستی و تونلی)، وضعیت درب سوم در طبقات 9 تا 16 را در این منو با توجه به تعاریف شستی ها مشخص نمایید.

➤ Setting → Door Side3 → Door3Distributi.2417

```
Settings          L
Door Side3
Door3Distributi.2417
0 0 0 0 0 0 0 0
```

Parameter Name	Setting Range	Default
Door3Distributi.2417	00000000 to 11111111	00000000

در آسانسورهای دارای بیش از یک درب (انتخاب شستی و تونلی)، وضعیت درب سوم در طبقات 17 تا 24 را در این منو با توجه به تعاریف شستی ها مشخص نمایید.

➤ Setting → Door Side3 → Door3Distributi.3225

```
Settings
Door Side3
Door3Distributi.3225
0 0 0 0 0 0 0 0
```

Parameter Name	Setting Range	Default
Door3Distributi.3225	00000000 to 11111111	00000000

در آسانسورهای دارای بیش از یک درب (انتخاب شستی و تونلی)، وضعیت درب سوم در طبقات 25 تا 32 را در این منو با توجه به تعاریف شستی ها مشخص نمایید.

➤ Setting → Door Side3 → Door3 Unload Method

```
Settings
Door Side3
Door3 Unload Method
Loaded
```

Parameter Name	Setting Range	Default
Door3 Unload Method	68 With Delay, 69 With Delay, Loaded	Loaded

روش خارج نمودن درب سوم از زیر بار

دفتراچه راهنمای نصب و راه اندازی تابلو فرمانهای آریان آسانسور (محصول آیس)

➤ Setting → Door Side3 → Door3 Unload 68 Time

```
Settings
Door Side3
Door3 Unload 68 Time
0Sec 0Mse
```

Parameter Name	Setting Range	Default
Door3 Unload 68 Time	0M 0S 0ms to 0M 3S 0ms	0M 0S 0ms
مدت زمان زیر بار قرار دادن درب سوم پس از دریافت سیگنال ۶۸		

➤ Setting → Door Side3 → Door3 Unload 69 Time

```
Settings
Door Side3
Door3 Unload 69 Time
0Sec 0Mse
```

Parameter Name	Setting Range	Default
Door3 Unload 68 Time	0M 0S 0ms to 0M 3S 0ms	0M 0S 0ms
مدت زمان زیر بار قرار دادن درب سوم پس از دریافت سیگنال ۶۹		

➤ Setting → Door Side3 → Door3 Open Sensor

```
Settings
Door Side3
Door3 Open Sensor
Time
```

Parameter Name	Setting Range	Default
Door3 Open Sensor	5kt,Time	Time
نحوه تشخیص باز شدن کامل درب سوم		

➤ Setting → Door Side3 → Door3 Close Sensor

```
Settings
Door Side3
Door3 Close Sensor
69
```

Parameter Name	Setting Range	Default
Door3 Close Sensor	6kt,Time,69	69
نحوه تشخیص بسته شدن کامل درب سوم توجه: در صورتی که آسانسور دارای دو یا سه درب می باشد و درب ها دارای لمیت سوئیچ حد بسته می باشد و مورد استفاده قرار می گیرند ، حتماً این منو را بروی 6kt تنظیم نمایید. توجه: در صورتی که آسانسور دارای دو یا سه درب می باشد و درب ها فاقد لمیت سوئیچ حد بسته می باشد و یا مورد استفاده قرار نمی گیرند ، حتماً این منو را بروی Time تنظیم نمایید.		

دفترچه راهنمای نصب و راه اندازی تابلو فرمانهای آریان آسانسور (محصول آیس)

➤ Setting → Door Side3 → Door3 Operation Time

```
Settings
Door Side3
Door3 Operation Time
4Sec 0Mse
```

Parameter Name	Setting Range	Default
Door3 Operation Time	0M 0S 100ms to 0M 10S 0ms	0M 4S 0ms

مدت زمان تخمینی حرکت کامل درب سوم به هنگام باز و با بسته شدن

➤ Setting → Door Side3 → Trac.CloseProt.Time3

```
Settings
Door Side3
Trac.CloseProt.Time3
6 Sec 0Msec
```

Parameter Name	Setting Range	Default
Trac.CloseProt.Time3	0M 0S 100ms to 0M 10S 0ms	0M 6S 0ms

حداکثر زمان انتظار برای دریافت سیگنالی مبنی بر بسته شدن درب سوم

➤ Setting → Door Side3 → Trac.OpenProt.Time3

```
Settings
Door Side3
Trac.OpenProt. Time3
6 Sec 0Msec
```

Parameter Name	Setting Range	Default
Trac.OpenProt.Time3	0M 0S 100ms to 0M 10S 0ms	0M 6S 0ms

حداکثر زمان انتظار برای دریافت سیگنالی مبنی بر باز شدن درب سوم

➤ Setting → Door Side3 → URA Protection Time3

```
Settings
Door Side3
URA Protection Time3
0Min 10Sec 0Msec
```

Parameter Name	Setting Range	Default
URA Protection Time3	0M 0S 0ms to 0M 30S 0ms	0M 10S 0ms

حداکثر زمان قابل قبول برای تکمیل مدار ایمنی بعد از فعال شدن URA درب سوم

دفترچه راهنمای نصب و راه اندازی تابلو فرمانهای آریان آسانسور (محصول آیس)

➤ Setting → Door Side3 → Door3 Park

```
Settings
Door Side3
Door3 Park
No
```

Parameter Name	Setting Range	Default
Door3 Park	YES NO	NO
فعال و غیر فعال شدن بسته شدن درب سوم پس از مدت زمان مشخص شده در پارامتر Door3 Park Time		

➤ Setting → Door Side3 → Door3 Park Time

```
Settings
Door Side3
Door3 Park Time
0Min 30S 0Msec
```

Parameter Name	Setting Range	Default
Door3 Park Time	0M 0S 0ms to 10M 0S 0ms	0M 30S 0ms
مدت زمان انتظار برای بسته شدن درب سوم		

Setting → Special Travels:

➤ Setting → Special Travels → Fire Park Floor

```
Settings
Special Travels
Fire Park Floor
Disable
```

Parameter Name	Setting Range	Default
Fire Park Floor	00 TO31,Disable	Disable
طبقه ای که برای پارک آسانسور در شرایط اعلام حریق در نظر گرفته می شود		

➤ Setting → Special Travels → Park Floor

```
Settings
Special Travels
Park Floor
Disable
```

Parameter Name	Setting Range	Default
Park Floor	TO 31,Disable 00	Disable
طبقه ای که برای پارک آسانسور انتخاب می گردد.		

دفترچه راهنمای نصب و راه اندازی تابلو فرمانهای آریان آسانسور (محصول آیس)

➤ Setting → Special Travels → Park Time

```
Settings
Special Travels
Park Time
  OMin 30S  0Msec
```

Parameter Name	Setting Range	Default
Park Time	0M 0S 0ms to 10M 0S 0ms	0M 30S 0ms

پس از سپری شدن چه مدت زمانی آسانسور به مد پارک برود.

Setting → Call Operation:

➤ Setting → Call Operation → Simulate Car Call

```
Settings
Call Operation
Simulate Car Call
  0      Cur.Floor:00
```

Parameter Name	Setting Range	Default
Simulate Car Call	0 to 31	.

شبیه سازی شستی های کابین (با توجه به Cur.Floor:00)

Setting → Evacuation Setting:

➤ Setting → Evacuation Setting → JustStopInBottFlEvac

```
Settings
Evacuation Setting
JustStopInBottFlEvac
No
```

Parameter Name	Setting Range	Default
JustStopInBottFlEvac	NO YES	NO

در صورتی که این منو بروی YES تنظیم شود ، جهت پایین برای مد نجات انتخاب می شود و آسانسور فقط در پایین ترین طبقه متوقف می شود.
این آپشن در اکثر موارد در آسانسورهای هیدرولیک استفاده می گردد ، در صورتی که در آسانسور کششی نیز به این آپشن نیاز داشته باشید ، حتماً به واحد فروش آریان آسانسور اطلاع رسانی نمایید.

Setting → Protection Setting:

- Setting → Protection Setting → FTO Protection Time

```
Settings
Protection Setting
FTO Protection Time
0Min 30S 0Msec
```

Parameter Name	Setting Range	Default
FTO Protection Time	0M 0S 0ms to 2M 0S 0ms	0M 30S 0ms
مدت زمان مجاز حرکت ، پس از فعال شدن سنسور حرارتی موتور FTO		

- Setting → Protection Setting → CA1 CN1 Protec. Time

```
Settings
Protection Setting
CA1 CN1 Protec. Time
0Min 30S 0Msec
```

Parameter Name	Setting Range	Default
CA1 CN1 Protec. Time	0M 0S 0ms to 2M 0S 0ms	0M 30S 0ms
حداکثر زمان مجاز رسیدن به لول طبقه پس از فعال شدن سوئیچ های شناسایی CA1 , CN1		

- Setting → Protection Setting → Deep Sleep Mode

```
Settings
Protection Setting
Deep Sleep Mode
Disable
```

Parameter Name	Setting Range	Default
Deep Sleep Mode	Disable Enable	Disable
فعال و غیر فعال کردن مد خواب عمیق (صرفه جویی انرژی). در این مد خروجی های نمراتور پاک می شوند و همچنین می توان یک خروجی را فعال نمود.		

- Setting → Protection Setting → Deep Sleep Time

```
Settings
Protection Setting
Deep Sleep Time
5Min 0S 0Msec
```

Parameter Name	Setting Range	Default
Deep Sleep Time	0M 0S 0ms to 10M 0S 0ms	5M 0S 0ms
پس از پایان مدت زمان تعیین شده ، آسانسور وارد مد Deep Sleep می گردد.		

دفترچه راهنمای نصب و راه اندازی تابلو فرمانهای آریان آسانسور (محصول آیس)

➤ Setting → Protection Setting → Enable Password

```
Settings
Protection Setting
Enable Password
Disable
```

Parameter Name	Setting Range	Default
Enable Password	Disable Enable	Disable
فعال و غیر فعال کردن رمز عبور برای برد ALIS		

➤ Setting → Protection Setting → Password Number

```
Settings
Protection Setting
Password Number
0
```

Parameter Name	Setting Range	Default
Password Number	0 to 9999	0
تعریف رمز عبور		

Memory of Error

- Memory of Error → Memory of Error 00 → Type Error

```
Memory Of Error
Memory Of Error 00
Type Error
```

Parameter Name	Setting Range	Default
Type Error	Refer to Errors Table	No Errors Occurred
مشاهده ی ۱۰۰ خطای رخ داده		

- Memory of Error → Memory of Error 00 → Time Error

```
Memory Of Error
Memory Of Error 00
Time Error
1984.08.23 09:07:16
```

Parameter Name	Setting Range	Default
Time Error	Read Only	Read Only
مشاهده ی زمان و تاریخ رویداد خطا		

- Memory of Error → Memory of Error 00 → Floor Number Error

```
Memory Of Error
Memory Of Error 00
Floor Number Error
0
```

Parameter Name	Setting Range	Default
Floor Number Error	Read Only	Read Only
مشاهده ی طبقه ی رویداد خطا		

Error Process

- Error Process → Total Error Info. → Clear Memory Error

```
Error Process
Total Error Info.
Clear Memory Error
No
```

Parameter Name	Setting Range	Default
DriveDeclare DirEvac	NO YES	NO
پاک کردن تمامی خطاهای ثبت شده		

Numerator → Numerator Settings

➤ Numerator → Numerator Settings → Hall Numerator Type

Numerator
Numerator Settings
Hall Numerator Type
Normal 7-Segment

Parameter Name	Setting Range	Default
Hall Numerator Type	Normal 7-segment Self Define 7-Seg. Odd 7-Segment Even 7-Segment Binary Inverted Binary Gray Inverted Gray Linear Inverted Linear	Normal 7-segment

تعیین نوع نمایشگر طبقات
در بعضی از پروژه ها نوع نمایشگر طبقات با کابین متفاوت می باشد.

➤ Numerator → Numerator Settings → Car Numerator Type

Numerator
Numerator Settings
Car Numerator Type
Normal 7-Segment

Parameter Name	Setting Range	Default
Car Numerator Type	Normal 7-segment Self Define 7-Seg. Odd 7-Segment Even 7-Segment Binary Inverted Binary Gray Inverted Gray Linear Inverted Linear	Normal 7-segment

تعیین نوع نمایشگر کابین (در بعضی از پروژه ها نوع نمایشگر کابین با طبقات متفاوت می باشد)

➤ Numerator → Numerator Settings → Blink In Standby

Numerator
Numerator Settings
Blink In Standby
No

Parameter Name	Setting Range	Default
Blink In Standby	NO YES	NO

چشمک زن شدن خروجی های نمراتور برد اصلی و کارکدک در مد Standby

دفترچه راهنمای نصب و راه اندازی تابلو فرمانهای آریان آسانسور (محصول آیس)

➤ Numerator → Numerator Settings → Blink Lfx

```
Numerator
Numerator Settings
Blink Lfx
No
```

Parameter Name	Setting Range	Default
Blink Lfx	NO YES	NO

چشمک زن شدن خروجی های جهت در هنگام حرکت آسانسور

➤ Numerator → Numerator Settings → Mess. Show Numerator

```
Numerator
Numerator Settings
Mess. Show Numerator
No
```

Parameter Name	Setting Range	Default
Mess. Show Numerator	NO YES	NO

ارسال برخی از پیغام ها بروی نمراتور همانند DO و غیره

➤ Numerator → Numerator Settings → Start Floor Numerat.

```
Numerator
Numerator Settings
Start Floor Numerat.
0
```

Parameter Name	Setting Range	Default
Start Floor Numerat.	0 to 8	0

این پارامتر تعیین کننده استارت شماره طبقه می باشد.

(در صورتی که $Start\ Floor\ Numerat = 1$ باشد ، پس از اتمام طبقات همکف و زیر همکف ، اولین طبقه ۲ در نمایش داده می شود)

➤ Numerator → Numerator Settings → Prog. Numer. Num Hal

```
Numerator
Numerator Settings
Prog. Numer. Num Hal
0
```

Parameter Name	Setting Range	Default
Prog. Numer. Num Hal	0 to 32	0

جمع تعداد طبقات همکف و زیر همکف برای نمایشگرهای طبقات

دسترچه راهنمای نصب و راه اندازی تابلو فرمانهای آریان آسانسور (محصول آیس)

➤ Numerator → Numerator Settings → Prog. Numer. Num Car

```
Numerator
Numerator Settings
Prog. Numer. Num Car
0
```

Parameter Name	Setting Range	Default
Prog. Numer. Num Car	0 to 32	0
جمع تعداد طبقات همکف و زیر همکف برای نمایشگر کابین		

➤ Numerator → Hall Normal 7Seg Se. → Hal Normal 7seg 00R

```
Numerator
Hall Normal 7Seg Se.
Hal Normal 7seg 00R
No Thing
```

Parameter Name	Setting Range	Default
Hal Normal 7seg 00R	0 1 2 3 4 5 6 7 8 9 1. 2. 3. 4. 5. 6. 7. 8. 9. A b C d E F G H J L N o P q r t U y - No Thing	No Thing
تعریف شاخص طبقه ی نمایشگر راست در توقف ... (در صورت نیاز به روشن شدن خط H از اعدادی که دارای نقطه می باشند استفاده کنید همانند (1.))، در این پروژه ها ، از منوی Use Hall Num For Car استفاده ننمایید و شاخص نمایشگر کابین را مجزا تنظیم نمایید)		

➤ Numerator → Hall Normal 7Seg Se. → Hal Normal 7seg 00L

```
Numerator
Hall Normal 7Seg Se.
Hal Normal 7seg 00L
No Thing
```

Parameter Name	Setting Range	Default
Hal Normal 7seg 00R	0 1 2 3 4 5 6 7 8 9 1. 2. 3. 4. 5. 6. 7. 8. 9. A b C d E F G H J L N o P q r t U y - No Thing	No Thing
تعریف شاخص طبقه ی نمایشگر چپ در توقف ...		

➤ Numerator → Hall Normal 7Seg Se. → Hal Normal 7seg 31R

```
Numerator
Hall Normal 7Seg Se.
Hal Normal 7seg 31R
No Thing
```

دفترچه راهنمای نصب و راه اندازی تابلو فرمانهای آریان آسانسور (محصول آیس)

Parameter Name	Setting Range	Default
Hal Normal 7seg 31R	0 1 2 3 4 5 6 7 8 9 1. 2. 3. 4. 5. 6. 7. 8. 9. A b C d E F G H J L N o P q r t U y - No Thing	No Thing
تعریف شاخص طبقه ی نمایشگر راست در توقف ۳۱		

➤ Numerator → Hall Normal 7Seg Se. → Hal Normal 7seg 31L

```
Numerator
Hall Normal 7Seg Se.
Hal Normal 7seg 31L
No Thing
```

Parameter Name	Setting Range	Default
Hal Normal 7seg 31L	0 1 2 3 4 5 6 7 8 9 1. 2. 3. 4. 5. 6. 7. 8. 9. A b C d E F G H J L N o P q r t U y - No Thing	No Thing
تعریف شاخص طبقه ی نمایشگر چپ در توقف ۳۱		

➤ Numerator → Car Normal 7Seg Se. → Car Normal 7seg 00R

```
Numerator
Car Normal 7Seg Seg.
Car Normal 7seg 00R
No Thing
```

Parameter Name	Setting Range	Default
Car Normal 7seg 00R	0 1 2 3 4 5 6 7 8 9 1. 2. 3. 4. 5. 6. 7. 8. 9. A b C d E F G H J L N o P q r t U y - No Thing	No Thing
تعریف شاخص نمایشگر راست کابین در توقف ۰۰		

➤ Numerator → Car Normal 7Seg Se. → Car Normal 7seg 00L

```
Numerator
Car Normal 7Seg Seg.
Car Normal 7seg 00L
No Thing
```

Parameter Name	Setting Range	Default
Car Normal 7seg 00L	0 1 2 3 4 5 6 7 8 9 1. 2. 3. 4. 5. 6. 7. 8. 9. A b C d E F G H J L N o P q r t U y - No Thing	No Thing
تعریف شاخص نمایشگر چپ کابین در توقف ۰۰		

دفترچه راهنمای نصب و راه اندازی تابلو فرمانهای آریان آسانسور (محصول آیس)

➤ Numerator → Car Normal 7Seg Se. → Car Normal 7seg 31R

```
Numerator
Car Normal 7Seg Seg.
Car Normal 7seg 31R
No Thing
```

Parameter Name	Setting Range	Default
Car Normal 7seg 31R	0 1 2 3 4 5 6 7 8 9 1. 2. 3. 4. 5. 6. 7. 8. 9. A b C d E F G H J L N o P q r t U y - No Thing	No Thing
تعریف شاخص نمایشگر راست کابین در توقف ۳۱		

➤ Numerator → Car Normal 7Seg Se. → Car Normal 7seg 31L

```
Numerator
Car Normal 7Seg Seg.
Car Normal 7seg 31L
No Thing
```

Parameter Name	Setting Range	Default
Car Normal 7seg 31L	0 1 2 3 4 5 6 7 8 9 1. 2. 3. 4. 5. 6. 7. 8. 9. A b C d E F G H J L N o P q r t U y - No Thing	No Thing
تعریف شاخص نمایشگر چپ کابین در توقف ۳۱		

➤ Numerator → Hall Self Define Set → Hall SelfDef 7Seg 00R to 31R

```
Numerator
Hall Self Define Set
Hal SelfDef 7seg 31R
0 0 0 0 0 0 0 0
```

```
Numerator
Hall Self Define Set
Hal SelfDef 7seg 00R
0 0 0 0 0 0 0 0
```

Parameter Name	Setting Range	Default
To Hall SelfDef 7Seg 00R Hall SelfDef 7Seg 31R	11111111 To 00000000	00000000
تعریف شاخص نمراتور راست طبقات در حالت Self define. در صورت نیاز به تعریف کد خاص می توان از حالت Self define نیز استفاده نمود.		

دفترچه راهنمای نصب و راه اندازی تابلو فرمانهای آریان آسانسور (محصول آیس)

➤ Numerator → Hall Self Define Set → Hall SelfDef 7Seg 00L to 31L

```
Numerator
Hall Self Define Set
Hal SelfDef 7seg 31L
0 0 0 0 0 0 0 0
```

```
Numerator
Hall Self Define Set
Hal SelfDef 7seg 00L
0 0 0 0 0 0 0 0
```

Parameter Name	Setting Range	Default
To Hall SelfDef 7Seg 00L Hall SelfDef 7Seg 31L	11111111 To 00000000	00000000

تعریف شاخص نمراتور چپ طبقات در حالت Self define, در صورت نیاز به تعریف کد خاص می توان از حالت Self define نیز استفاده نمود.

➤ Numerator → Car Self Define Set. → Car SelfDef 7Seg 00R to 31R

```
Numerator
Car Self Define Set.
Car SelfDef 7seg 31R
0 0 0 0 0 0 0 0
```

```
Numerator
Car Self Define Set.
Car SelfDef 7seg 00R
0 0 0 0 0 0 0 0
```

Parameter Name	Setting Range	Default
To Car SelfDef 7Seg 00R Car SelfDef 7Seg 31R	11111111 To 00000000	00000000

تعریف شاخص نمراتور راست کابین در حالت Self define, در صورت نیاز به تعریف کد خاص می توان از حالت Self define نیز استفاده نمود.

➤ Numerator → Car Self Define Set. → Car SelfDef 7Seg 00L to 31L

```
Numerator
Car Self Define Set.
Car SelfDef 7seg 31L
0 0 0 0 0 0 0 0
```

```
Numerator
Car Self Define Set.
Car SelfDef 7seg 00L
0 0 0 0 0 0 0 0
```

Parameter Name	Setting Range	Default
To Car SelfDef 7Seg 00L Car SelfDef 7Seg 31L	11111111 To 00000000	00000000

تعریف شاخص نمراتور چپ کابین در حالت Self define, در صورت نیاز به تعریف کد خاص می توان از حالت Self define نیز استفاده نمود.

Horizontal Selector → Slow Down Flag Numb

➤ Horizontal Selector → Slow Down Flag Numb. → Default Slow Down

```
Horizontal Selector
Slow Down Flag Numb.
Default Slow Down
All First Pulse
```

Parameter Name	Setting Range	Default
Default Slow Down	to All Second Pulse All First Pulse	All First Pulse

تعیین پیش فرض پرچم های دوراندازی در تمامی طبقات در مد دوراندازی با آهنربا (CF3)

دفترچه راهنمای نصب و راه اندازی تابلو فرمانهای آریان آسانسور (محصول آیس)

➤ Horizontal Selector → Slow Down Flag Numb. → Sl.Dn.Flag Num. 8To1

```
Horizontal Selector
Slow Down Flag Numb.
Sl.Dn.Flag Num. 8To1
1 1 1 1 1 1 1 1
```

Parameter Name	Setting Range	Default
Sl.Dn.Flag Num. 8To1	11111111 to 22222222	11111111
تعیین پرچم دورانداز (پرچم اول یا دوم) در طبقات ۱ تا ۸		

➤ Horizontal Selector → Slow Down Flag Numb. → Sl.Dn.Flag Nu. 16To9

```
Horizontal Selector
Slow Down Flag Numb.
Sl.Dn.Flag Nu. 16To9
1 1 1 1 1 1 1 1
```

Parameter Name	Setting Range	Default
Sl.Dn.Flag Nu. 16To9	11111111 to 22222222	11111111
تعیین پرچم دورانداز (پرچم اول یا دوم) در طبقات ۹ تا ۱۶		

➤ Horizontal Selector → Slow Down Flag Numb. → Sl.Dn.Flag Nu. 24To17

```
Horizontal Selector
Slow Down Flag Numb.
Sl.Dn.Flag Nu.24To17
1 1 1 1 1 1 1 1
```

Parameter Name	Setting Range	Default
Sl.Dn.Flag Nu. 24To17	11111111 to 22222222	11111111
تعیین پرچم دورانداز (پرچم اول یا دوم) در طبقات ۱۷ تا ۲۴		

➤ Horizontal Selector → Slow Down Flag Numb. → Sl.Dn.Flag Nu. 32To25

```
Horizontal Selector
Slow Down Flag Numb.
Sl.Dn.Flag Nu.32To25
1 1 1 1 1 1 1 1
```

Parameter Name	Setting Range	Default
Sl.Dn.Flag Nu. 32To25	11111111 to 22222222	11111111
تعیین پرچم دورانداز (پرچم اول یا دوم) در طبقات ۲۵ تا ۳۲		

دسترچه راهنمای نصب و راه اندازی تابلو فرمانهای آریان آسانسور (محصول آیس)

➤ Horizontal Selector → 1cf Delay Up → 1cf Delay Up Total

```
Horizontal Selector
Cf3 Delay Down
Cf3 Delay Down 2
  OMin  OSec  OMsec
```

Parameter Name	Setting Range	Default
1cf Delay Up Total	0M 0S 0ms to 0M 5S 0ms	0M 0S 0ms

اعمال تاخیر در توقف در مد دوراندازی با آهنربا (CF3) در صورتی که در تمامی طبقات در جهت بالا کابین با فاصله ی یکسانی به لول طبقه نمی رسد.

➤ Horizontal Selector → 1cf Delay Down → 1cf Delay Down Total

```
Horizontal Selector
1cf Delay Down
1cf Delay Down Total
  OMin  OSec  OMsec
```

Parameter Name	Setting Range	Default
1cf Delay Down Total	0M 0S 0ms to 0M 5S 0ms	0M 0S 0ms

اعمال تاخیر در توقف در مد دوراندازی با آهنربا (CF3) در صورتی که در تمامی طبقات در جهت پایین کابین با فاصله ی یکسانی به لول طبقه نمی رسد.

نقشه های تابلو فرمان گیرلس:

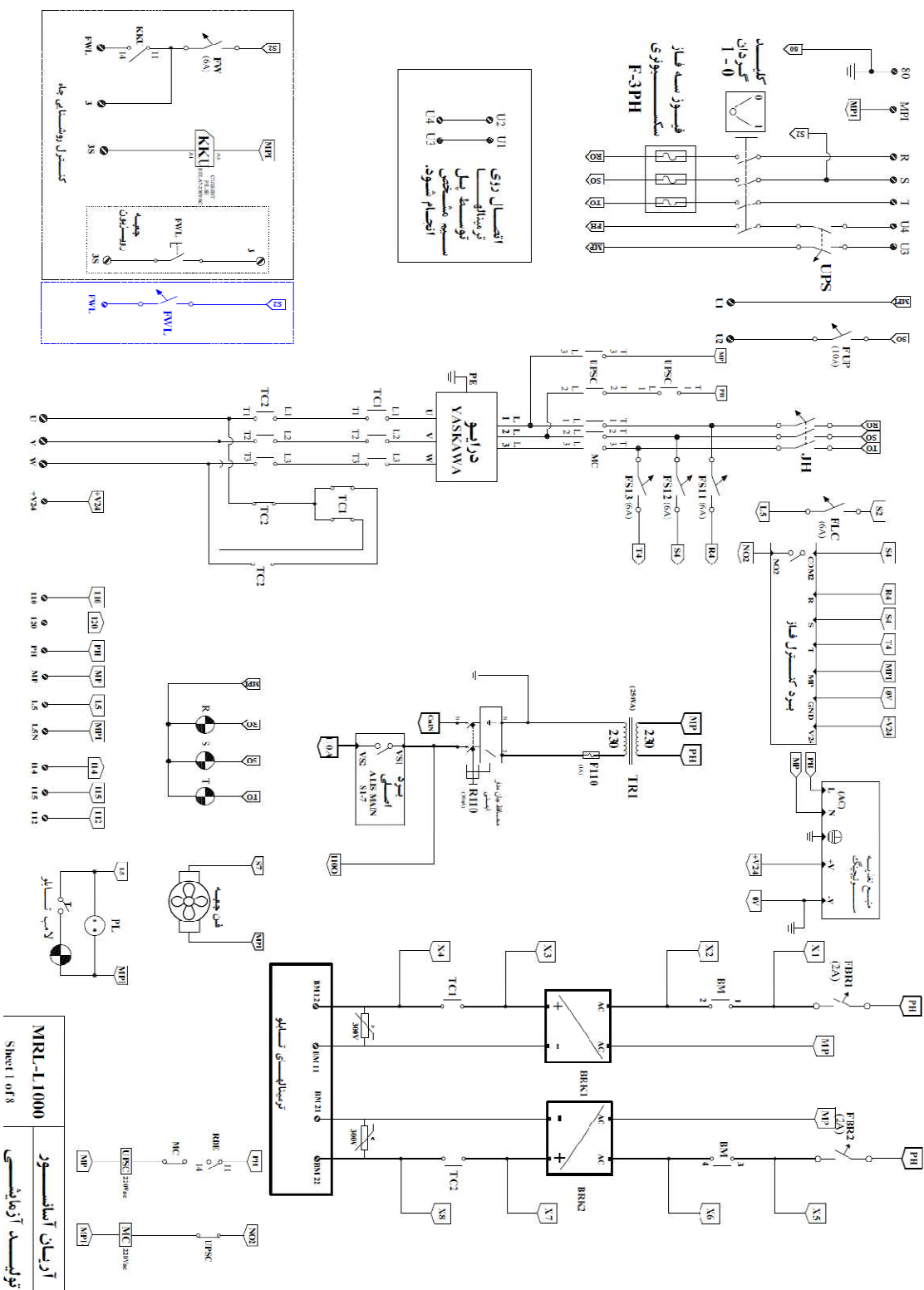

MRL-L1000
Sheet 1 of 8
آریان آسانسور
تولید آزمایشی

دفترچه راهنمای نصب و راه اندازی تابلو فرمانهای آریان آسانسور (محصول آیس)

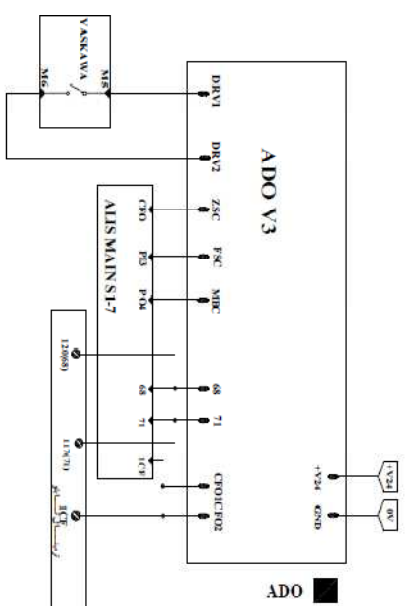
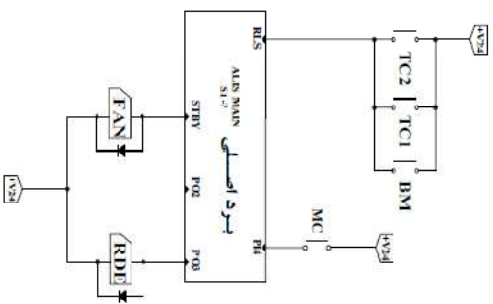
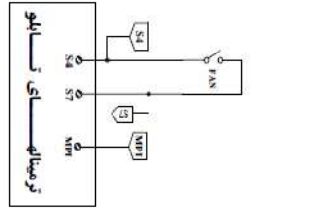
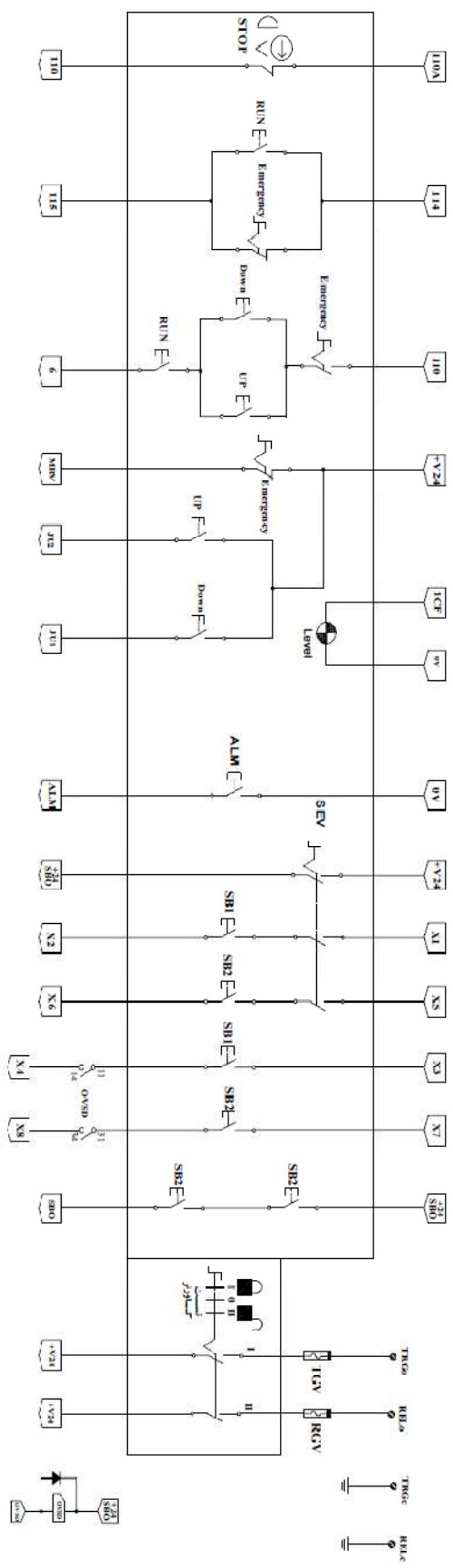

MRL-L1000
Sheet 3 of 8
آریان آسانسور
تولید آزمايشی

دفترچه راهنمای نصب و راه اندازی تابلو فرمانهای آریان آسانسور (محصول آیس)

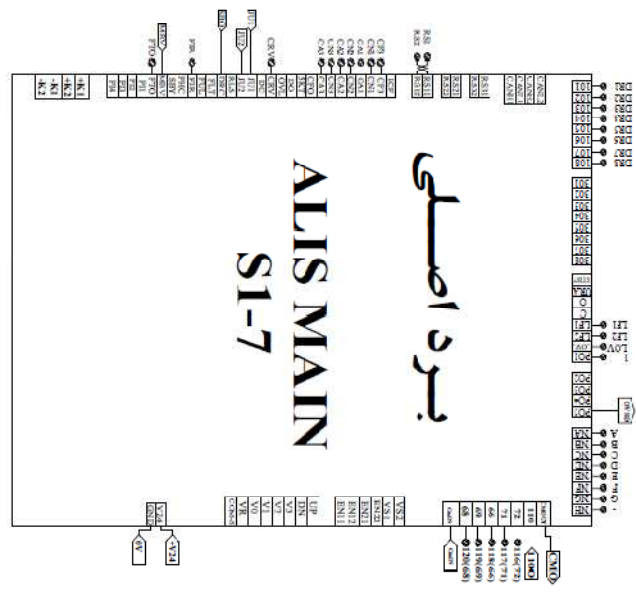
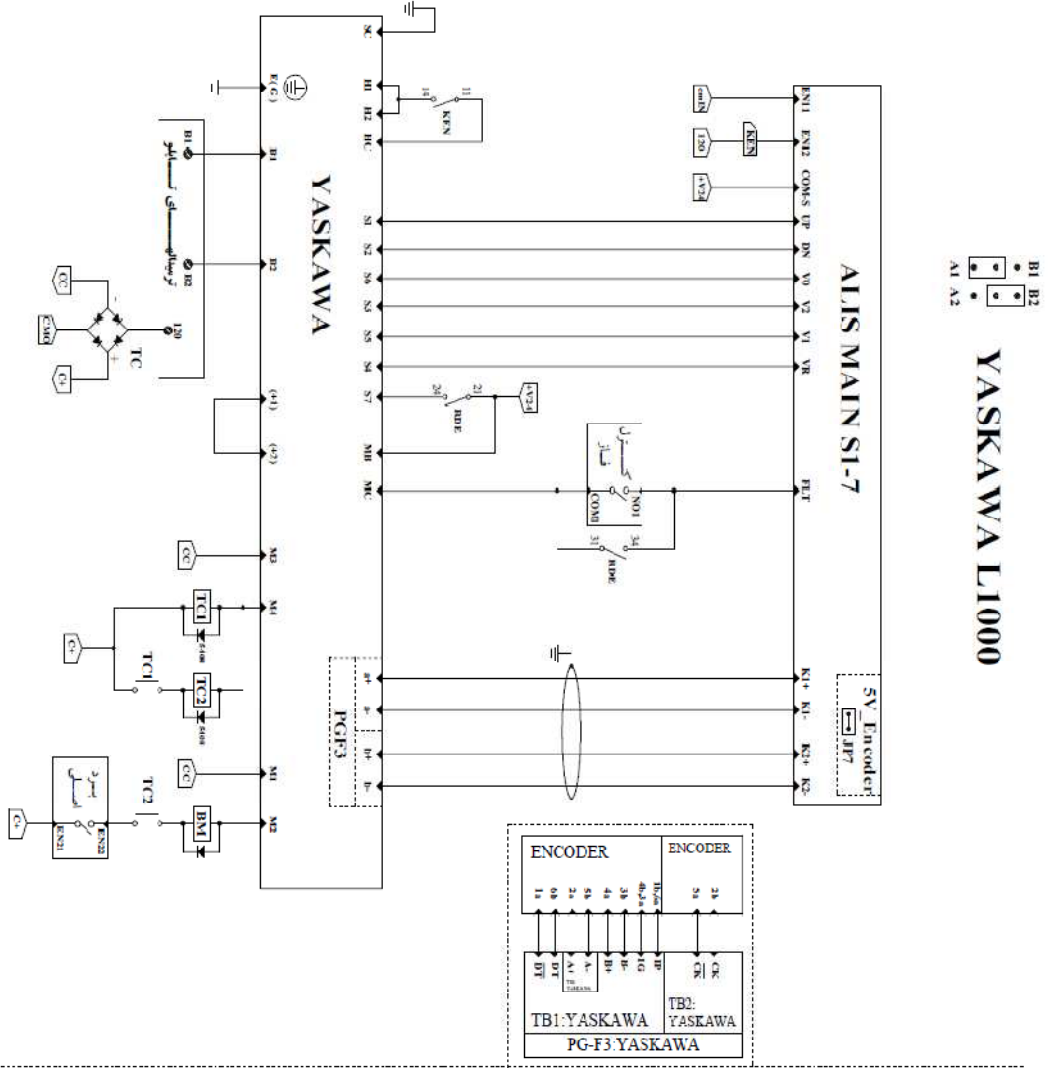

MRL-L1000
Sheet 4 of 8
آریان آسانسور
نویسنده آزمایشی

دفترچه راهنمای نصب و راه اندازی تابلو فرمانهای آریان آسانسور (محصول آیس)

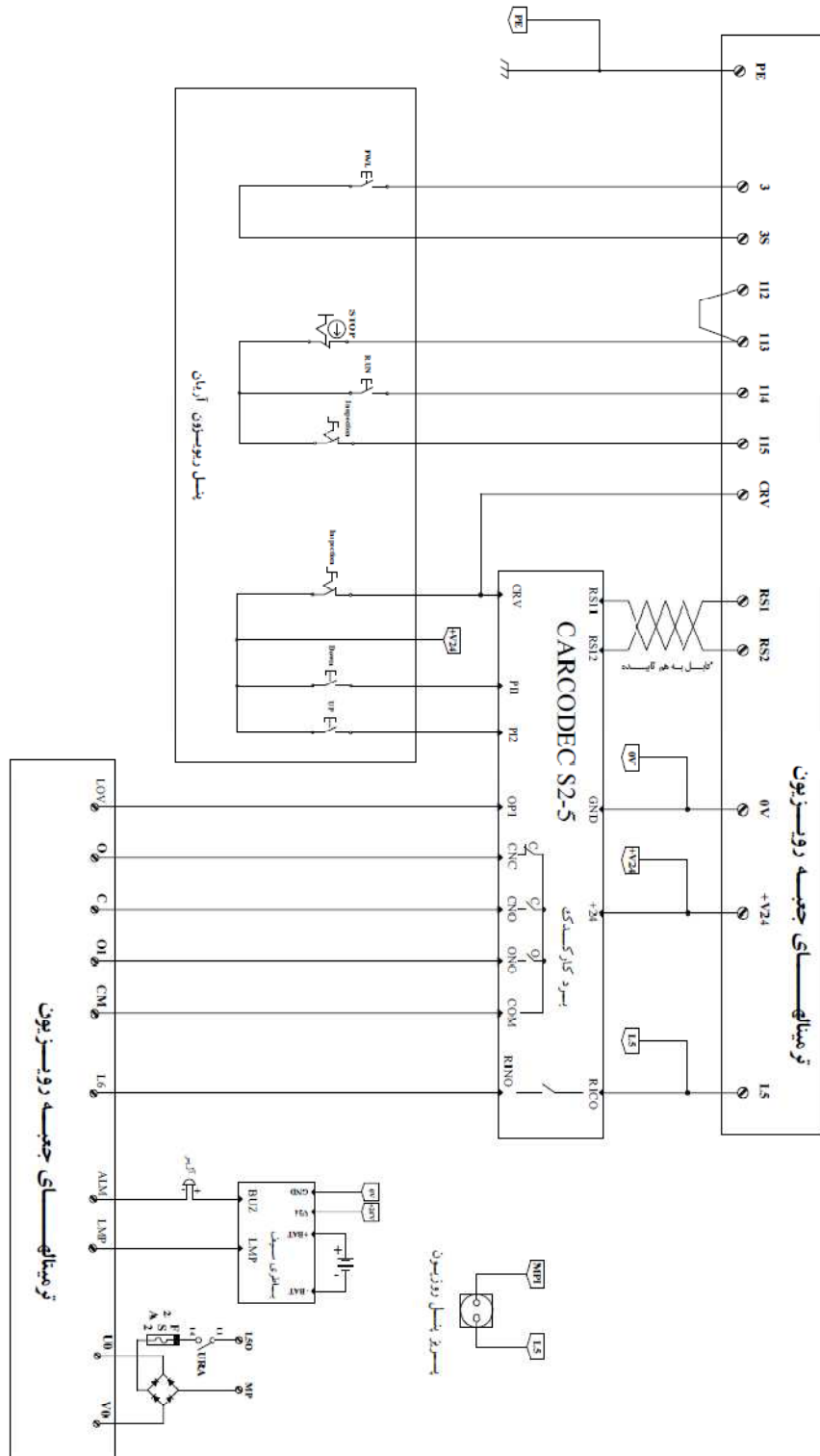

MIRI-1.1000
Sheet 5 of 8
آریان آسانسور
تولید آزمایشی

دفترچه راهنمای نصب و راه اندازی تابلو فرمانهای آریان آسانسور (محصول آیس)

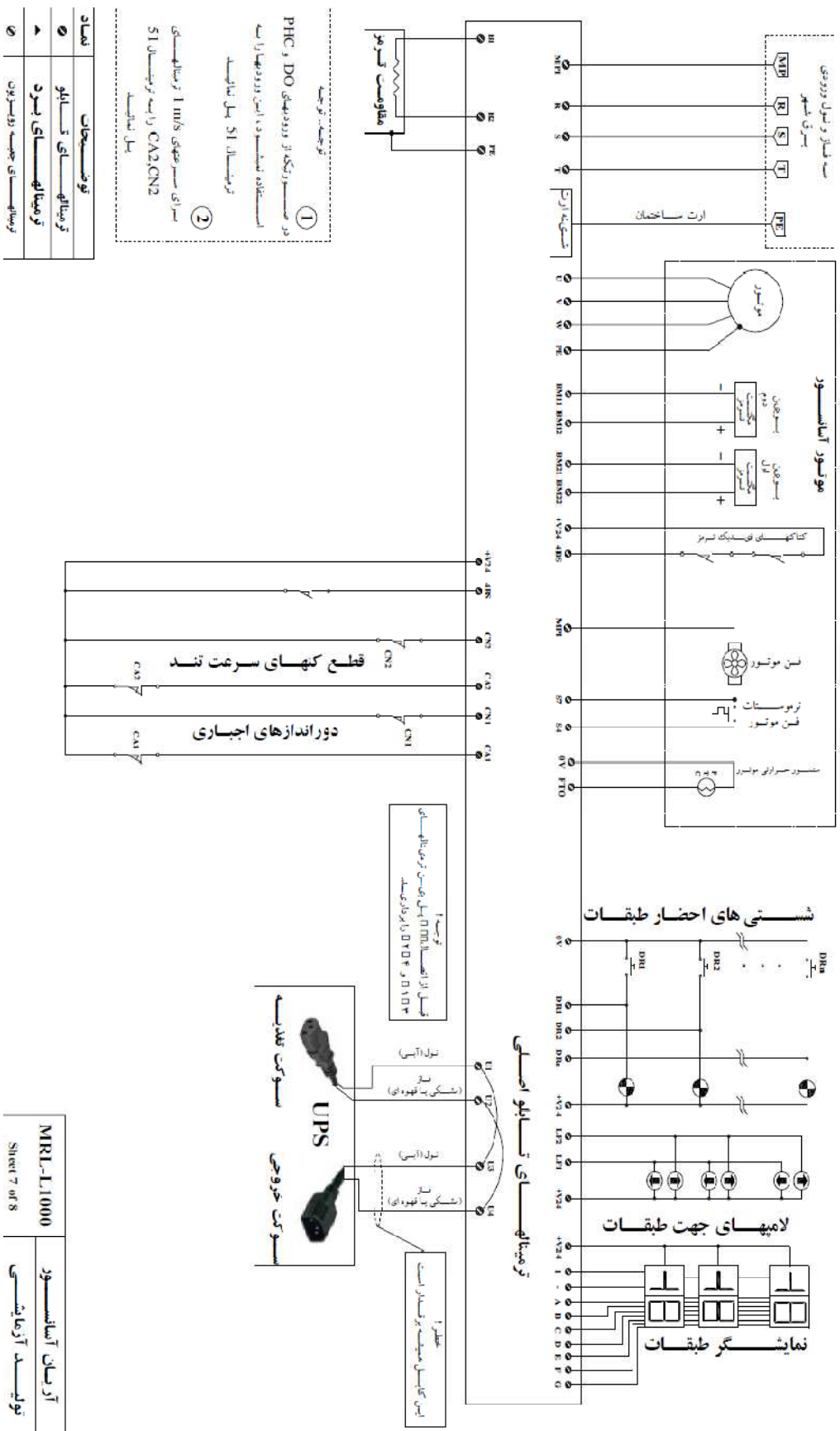

- 1 توجه: توجه در صورتی که از روزهایی PHC و DO استفاده نمیشود، این روزهایی را به ترمینال S1 وصل نمائید.
- 2 برای سسرهایی 1m/s و سسرهایی CA2, CN2 را به ترمینال S1 وصل نمائید.

نمایند	توضیحات
☉	نمایندگی های تابلو
▶	نمایندگی های ورود
⊗	نمایندگی های خروجی

MRL-L1000
Sheet 7 of 8
آریان آسانسور
تولید آرماتیشی

اتصالات تابلو فرمان به جعبه رولزیون کارکدک و کابین

ترمیالهای تابلو فرمان

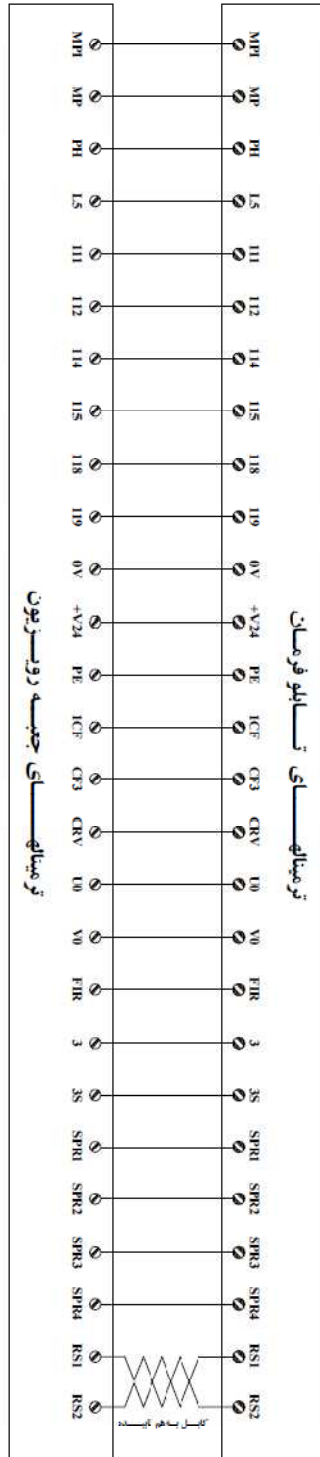

ترمیالهای جعبه رولزیون

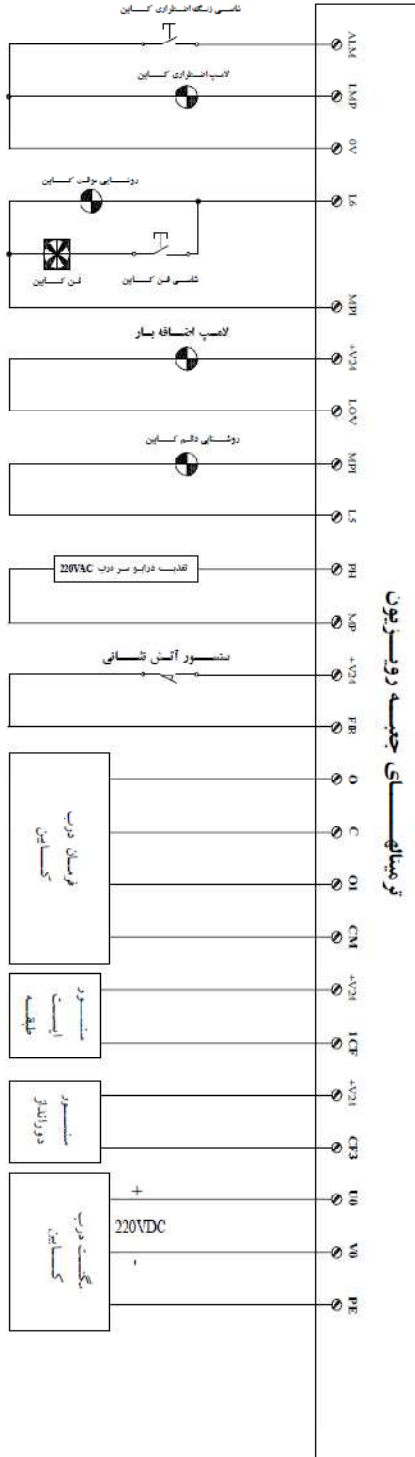

ترمیالهای جعبه رولزیون

اتصالات تابلو فرمان به جعبه رویزیون کارکدک و کابین

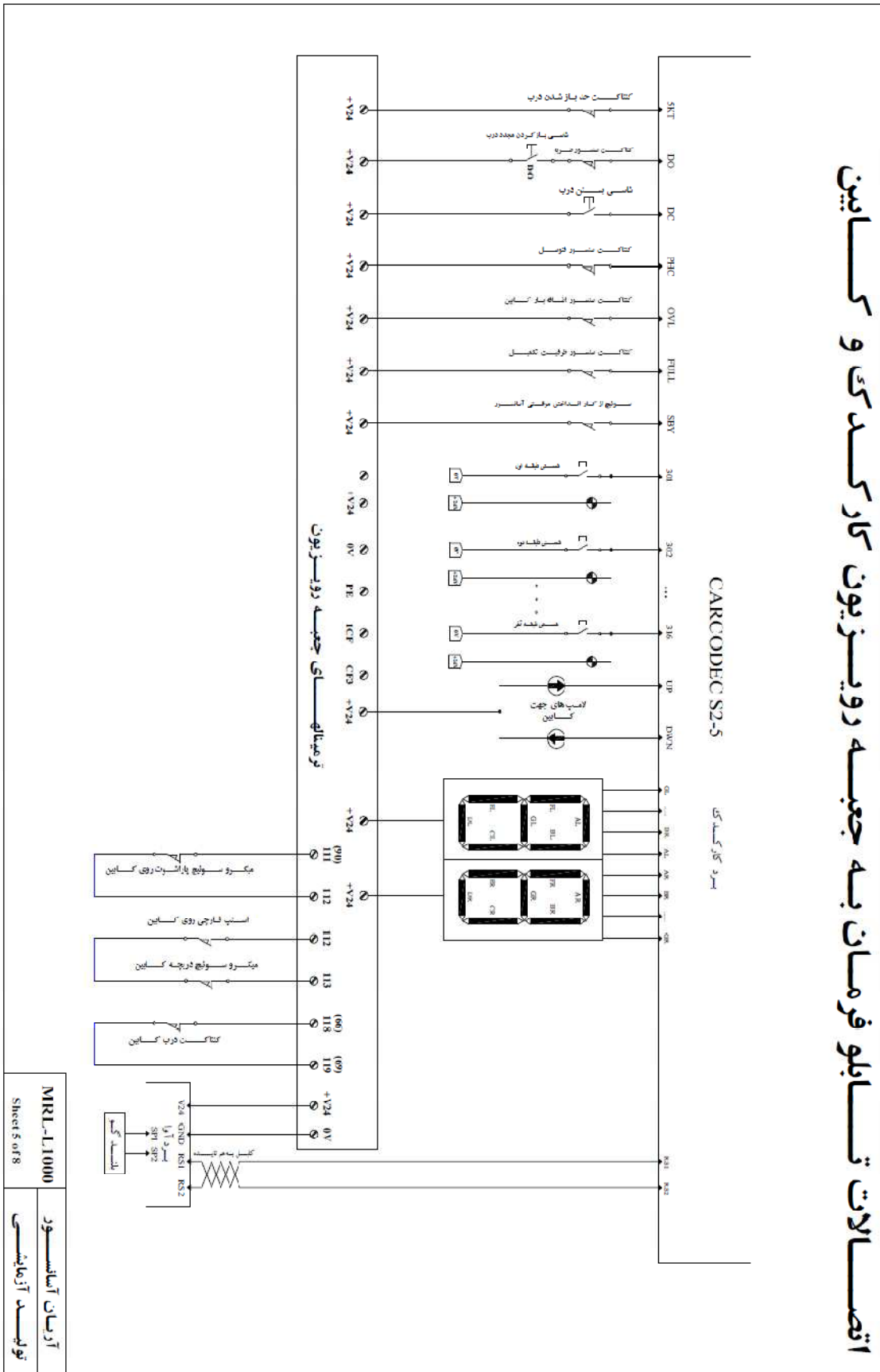

راهنمای نصب و راه اندازی جعبه رویزیون کارکدک *

1. لطفا در مرحله راه اندازی ترمینالهای +24, GND و RS1, RS2 را از بورد کارکدک جدا ننمایید. در این حالت در صورت بروز احتمالی در مرحله راه اندازی بورد کارکدک ایرادی پیدا نمیکند.
2. در صورت استفاده نکردن از ورودی های DO, PHC ترمینالهای فوق را به ترمینال +24 پیل نمایید در غیر این صورت خطای DO&P WARNING روی صفحه نمایش بورد اصلی تابلو نمایش داده میشود.
3. لطفا در صورت امکان ترمینالهای RS1, RS2 را توسط دو رشته سیم به هم نایسده به ترمینالهای تابلو اصلی وصل نمایید.
4. خروجی نمراتور بورد کارکدک زمین بوده و باید به نمراتور از نوع آند مشترک وصل گردد. در این حالت 24 ولت مستقیم به تسمای نمراتور ها پیل شده و ورودی زمین آنها به ترمینالهای بورد وصل میگردد.

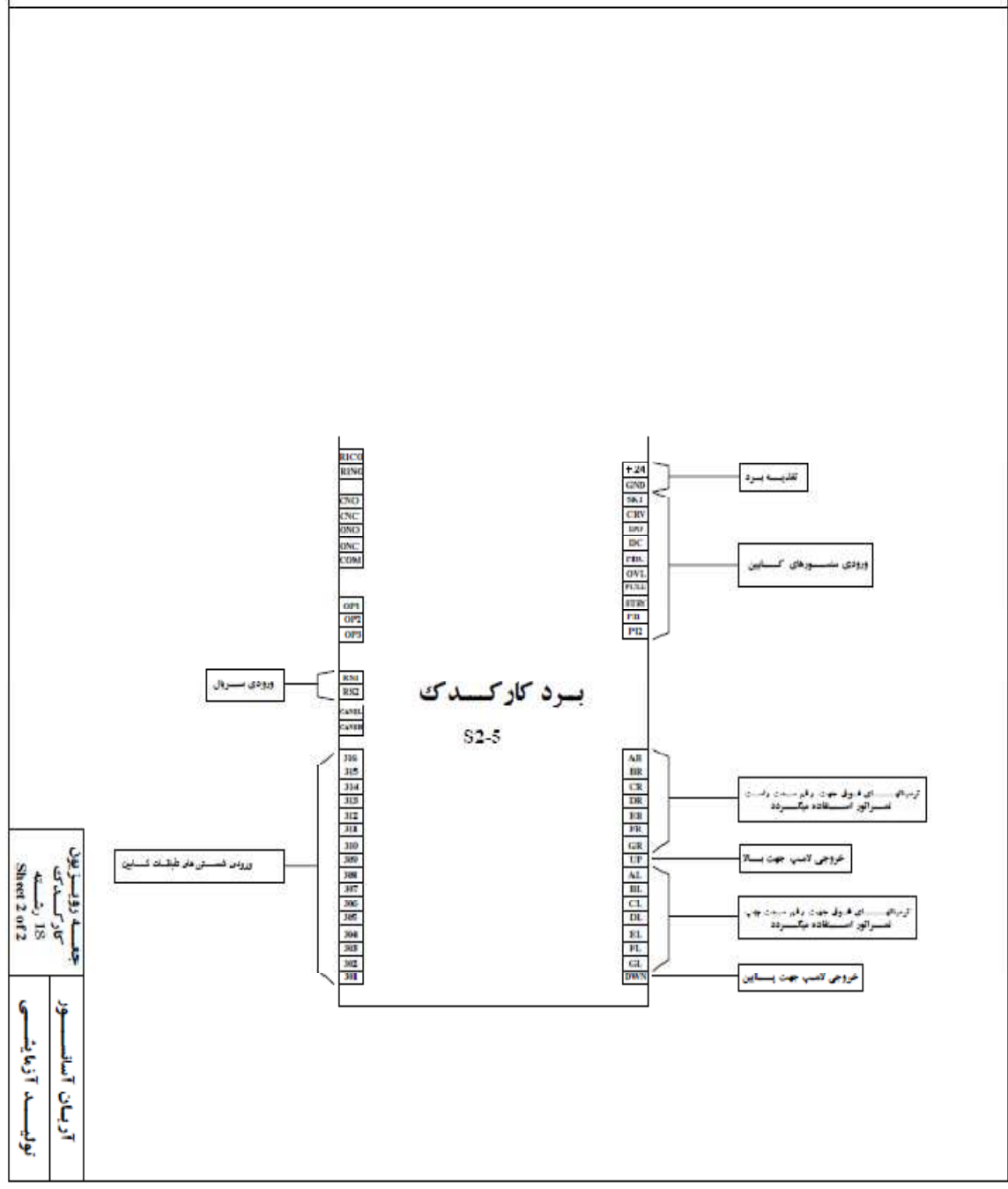

دفترچه راهنمای نصب و راه اندازی تابلو فرمانهای آریان آسانسور (محصول آیس)

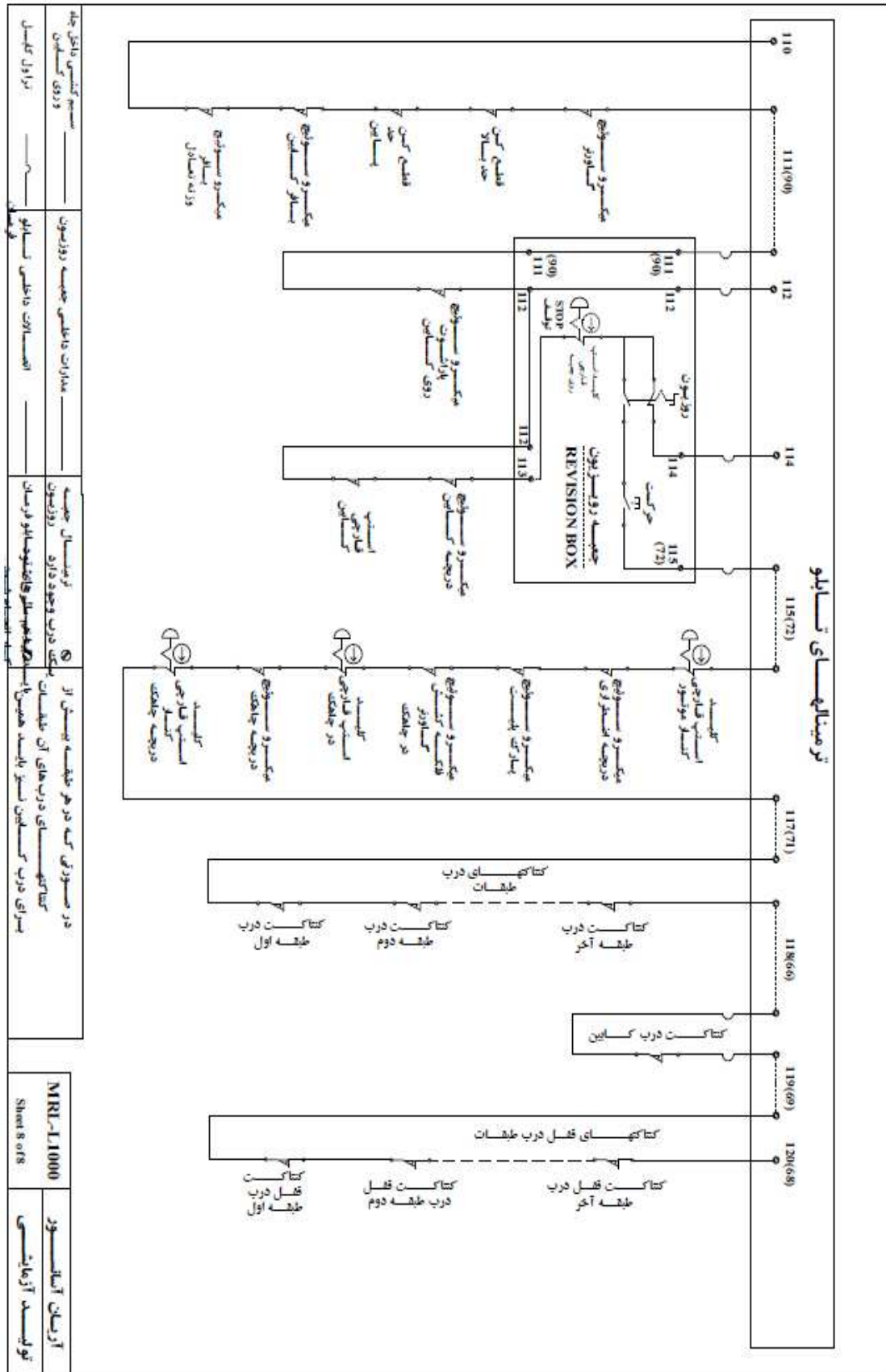

سیم کشی داخل چاه	مدارات داخلی جعبه درب و موتور	توزیع سیم جعبه درب و موتور	در صورتی که در هر طبقه بیش از یک درب وجود دارد، در صورتی که تابلوی در هر طبقه آن طبقه برای آن طبقه است. این تابلو باید همیشه در کنار درب کابین نصب شود.
دریچه کابین	اتصالات داخلی تابلو	اتصالات داخلی تابلو	در صورتی که در هر طبقه بیش از یک درب وجود دارد، در صورتی که تابلوی در هر طبقه آن طبقه برای آن طبقه است. این تابلو باید همیشه در کنار درب کابین نصب شود.
تابلو کابین			

MRI-L1000	آریان آسانسور
Sheet 8 of 8	تولید آریانس